

## EGW32-E50 INA

Упорные шайбы

ТИП: Подшипники скольжения, Втулки, упорные шайбы и полосы, Упорные шайбы, Малообслуживаемые, со стальной основой и смазочными карманами (INA)

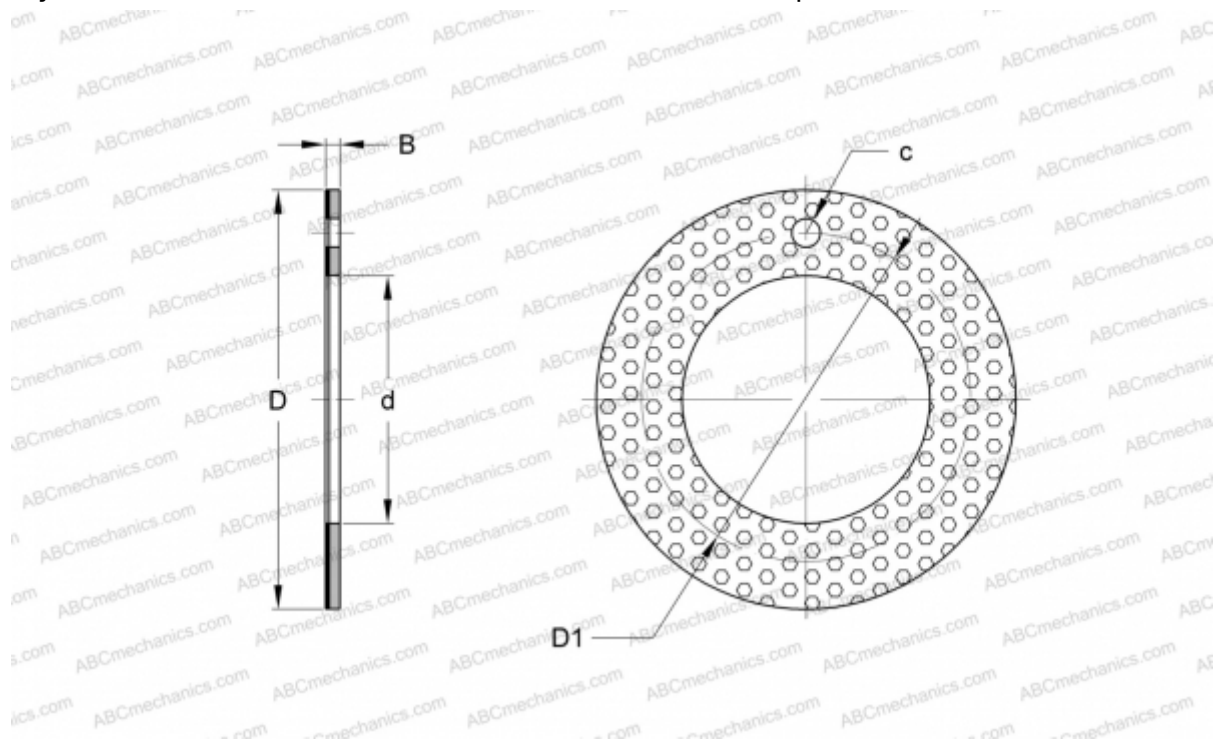

### Технические характеристики

#### РАЗМЕРЫ, ММ

d	32,000
D	54,000
D1	43,000
B	1,500
c	4,000

#### ПРОИЗВОДИТЕЛЬ

[INA](#)

#### ЗАМЕНЯЕТ

PAW32-P20