

EGW38-E50 INA

Упорные шайбы

ТИП: Подшипники скольжения, Втулки, упорные шайбы и полосы, Упорные шайбы, Малообслуживаемые, со стальной основой и смазочными карманами (INA)

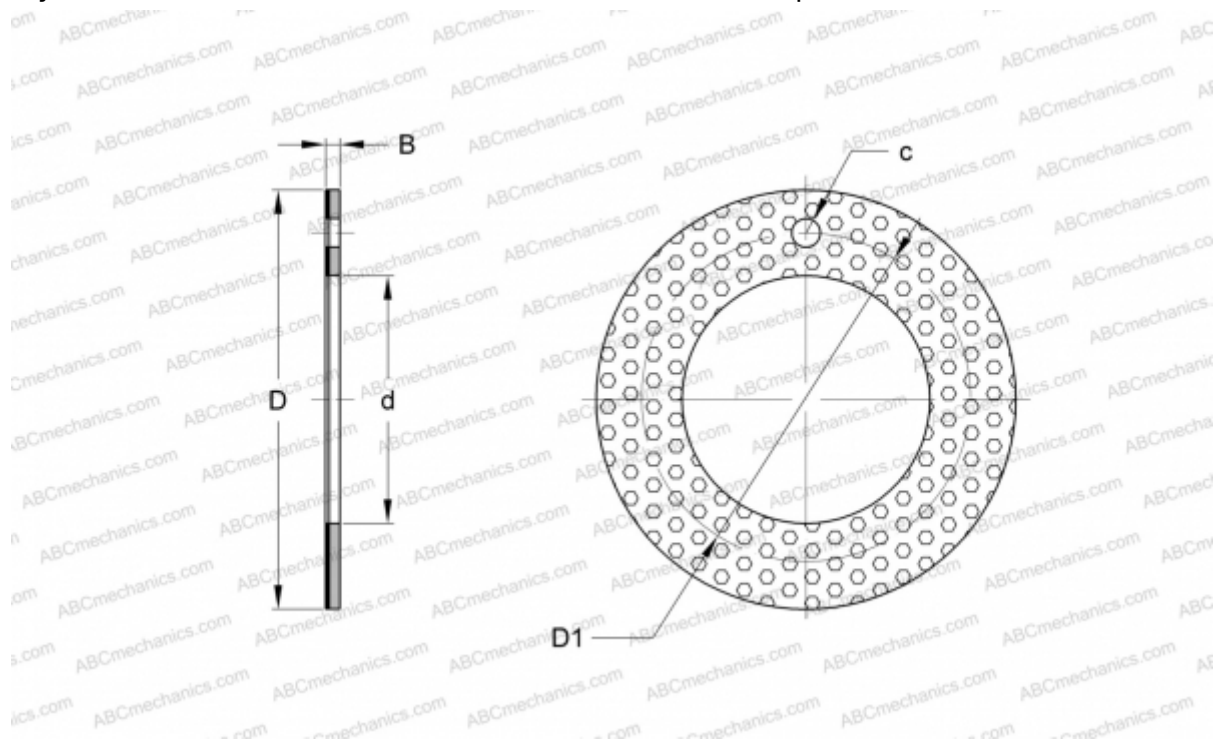

Технические характеристики

РАЗМЕРЫ, ММ

d	38,000
D	62,000
D1	50,000
B	1,500
c	4,000

ПРОИЗВОДИТЕЛЬ

[INA](#)

ЗАМЕНЯЕТ

PAW38-P20