

PCMW 183201.5 M SKF

Упорные шайбы

ТИП: Подшипники скольжения, Втулки, упорные шайбы и полосы, Упорные шайбы, Необслуживаемые, из композитного материала POM (SKF)

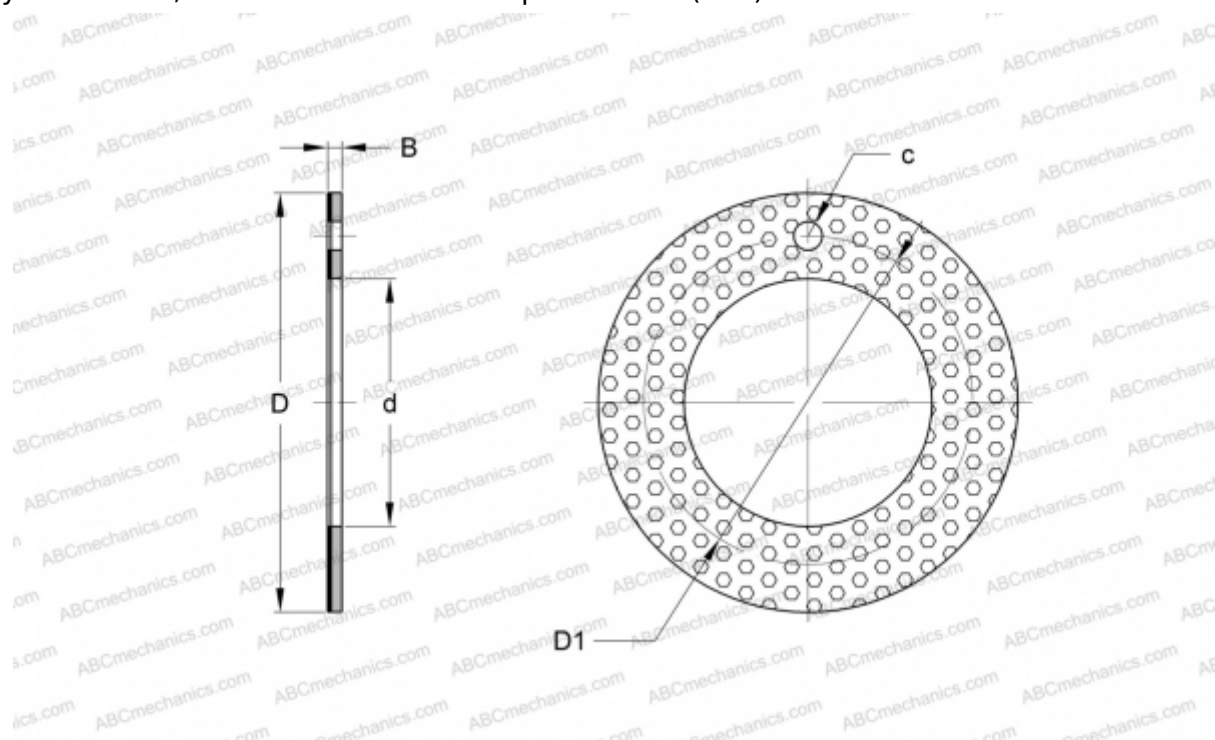

Технические характеристики

РАЗМЕРЫ, ММ

d	18,000
D	32,000
D1	25,000
B	1,500
c	2,250

МАССА, КГ 0,005

ПРОИЗВОДИТЕЛЬ [SKF](http://www.skf.com)