

PCMW 284801.5 M SKF

Упорные шайбы

ТИП: Подшипники скольжения, Втулки, упорные шайбы и полосы, Упорные шайбы, Необслуживаемые, из композитного материала POM (SKF)

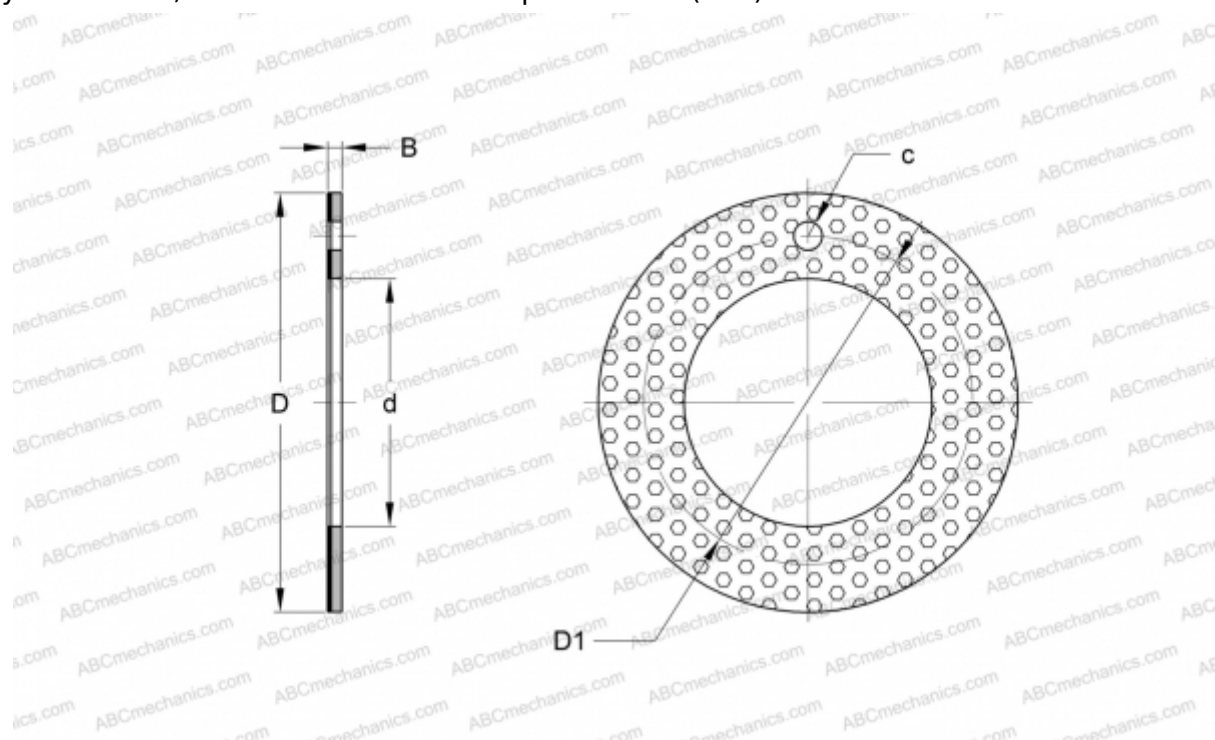

Технические характеристики

РАЗМЕРЫ, ММ

d	28,000
D	48,000
D1	38,000
B	1,500
c	4,250

МАССА, КГ 0,011

ПРОИЗВОДИТЕЛЬ [SKF](http://www.skf.com)