

PCMW 325401.5 M SKF

Упорные шайбы

ТИП: Подшипники скольжения, Втулки, упорные шайбы и полосы, Упорные шайбы, Необслуживаемые, из композитного материала POM (SKF)

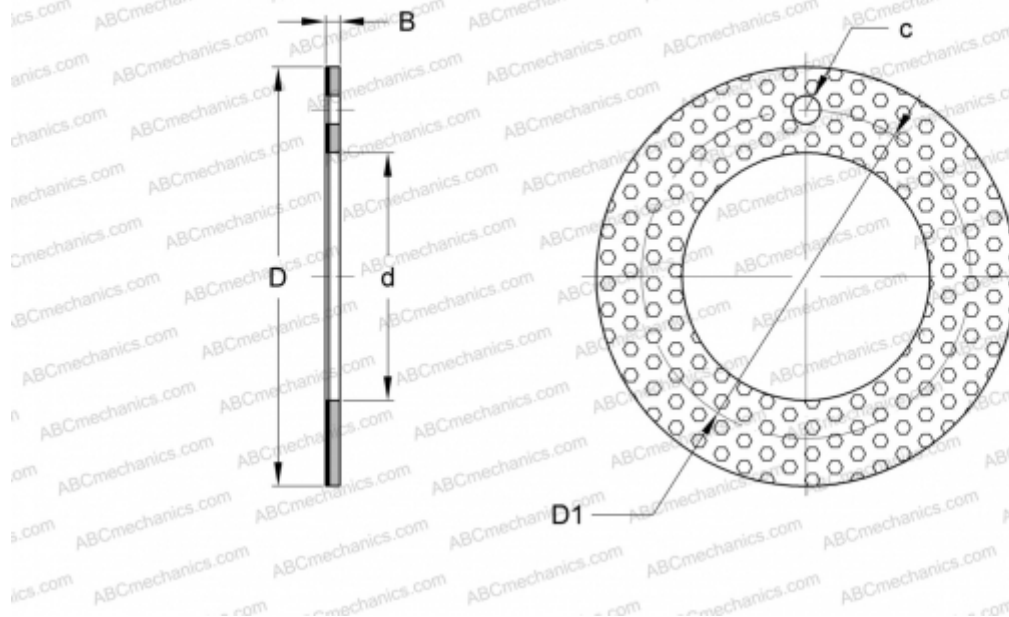

Технические характеристики

РАЗМЕРЫ, ММ

d	32,000
D	54,000
D1	43,000
B	1,500
c	4,250

МАССА, КГ 0,014

ПРОИЗВОДИТЕЛЬ [SKF](http://www.skf.com)