

## PCMW 203601.5 E SKF

Упорные шайбы

ТИП: Подшипники скольжения, Втулки, упорные шайбы и полосы, Упорные шайбы, Необслуживаемые, из композитного материала PTFE (SKF)

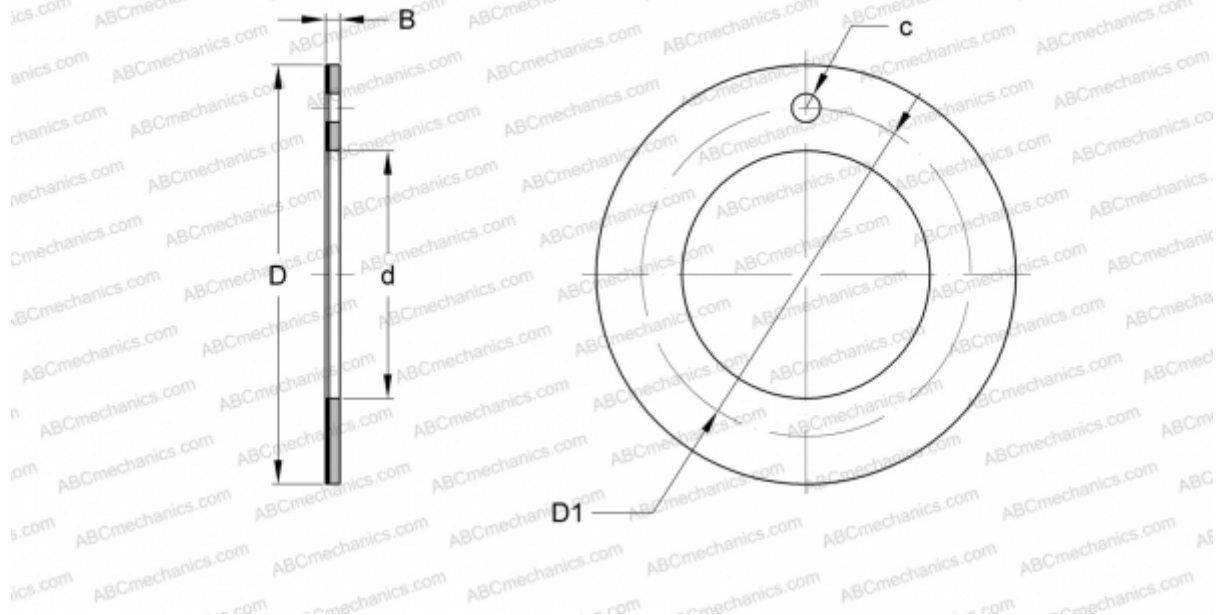

### Технические характеристики

#### РАЗМЕРЫ, ММ

d	20,000
D	36,000
D1	28,000
B	1,500
c	3,250

**МАССА, КГ** 0,008

**ПРОИЗВОДИТЕЛЬ** [SKF](#)

#### ЗАМЕНЯЕТ

PCMW203601.5B