

PCMW 325401.5 E SKF

Упорные шайбы

ТИП: Подшипники скольжения, Втулки, упорные шайбы и полосы, Упорные шайбы, Необслуживаемые, из композитного материала PTFE (SKF)

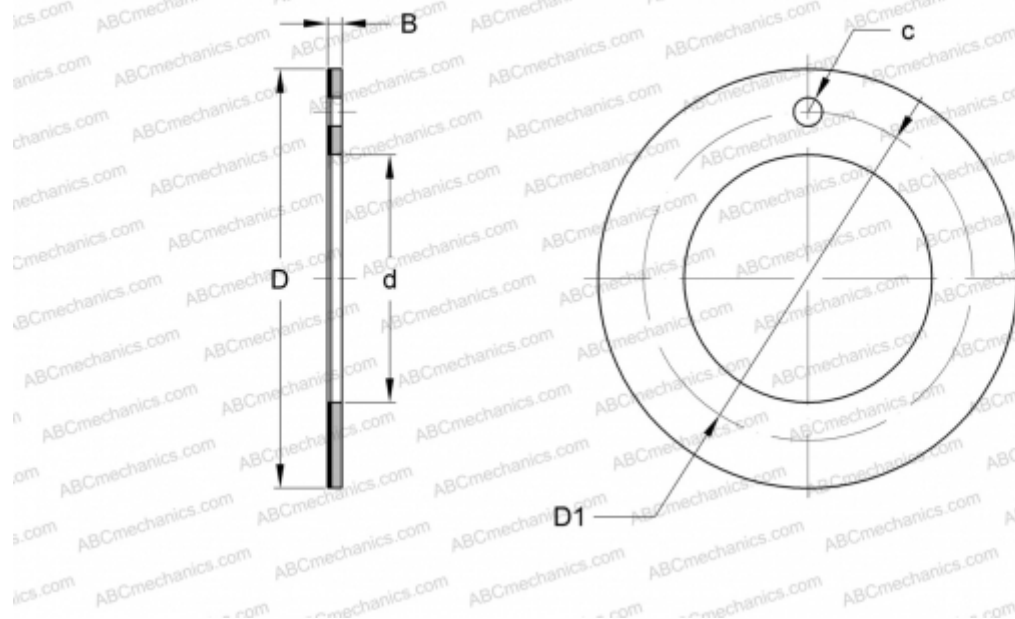

Технические характеристики

РАЗМЕРЫ, ММ

d	32,000
D	54,000
D1	43,000
B	1,500
c	4,250

МАССА, КГ 0,016

ПРОИЗВОДИТЕЛЬ [SKF](#)

ЗАМЕНЯЕТ

PCMW325401.5B