

PCMW 386201.5 E SKF

Упорные шайбы

ТИП: Подшипники скольжения, Втулки, упорные шайбы и полосы, Упорные шайбы, Необслуживаемые, из композитного материала PTFE (SKF)

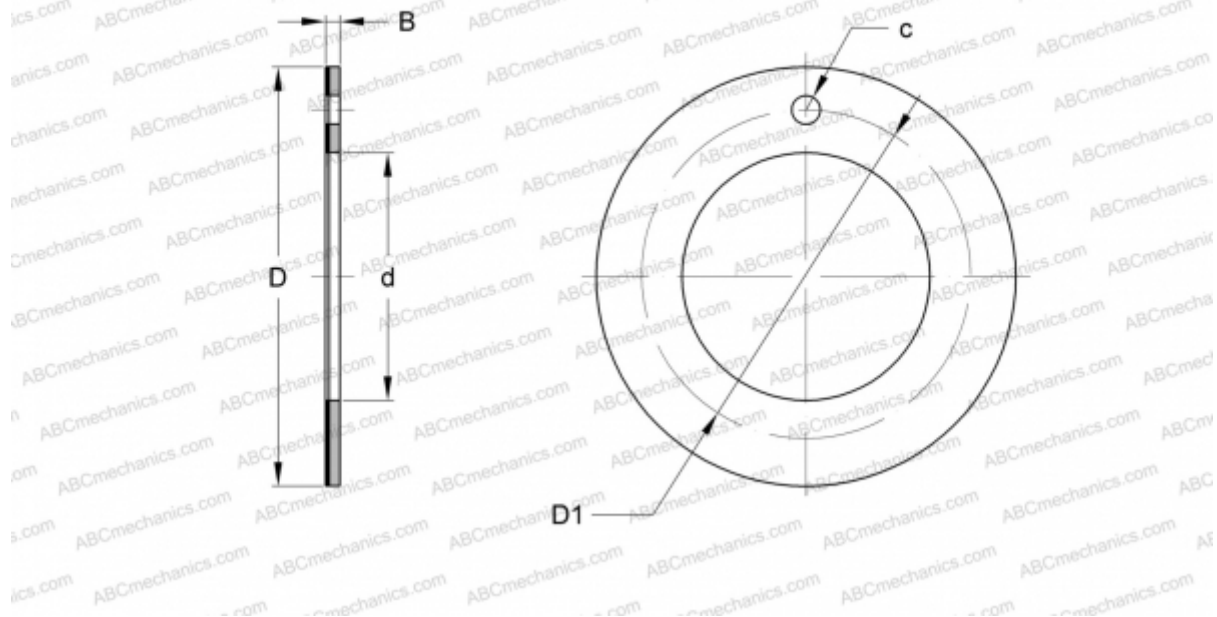

Технические характеристики

РАЗМЕРЫ, ММ

d	38,000
D	62,000
D1	50,000
B	1,500
c	4,250

МАССА, КГ 0,021

ПРОИЗВОДИТЕЛЬ [SKF](#)

ЗАМЕНЯЕТ

PCMW386201.5B