

11207 ABC

Самоустанавливающиеся шарикоподшипники

ТИП: Шарикоподшипники, Радиальные, Двухрядные сферические, С широким внутренним кольцом, Серия 11200

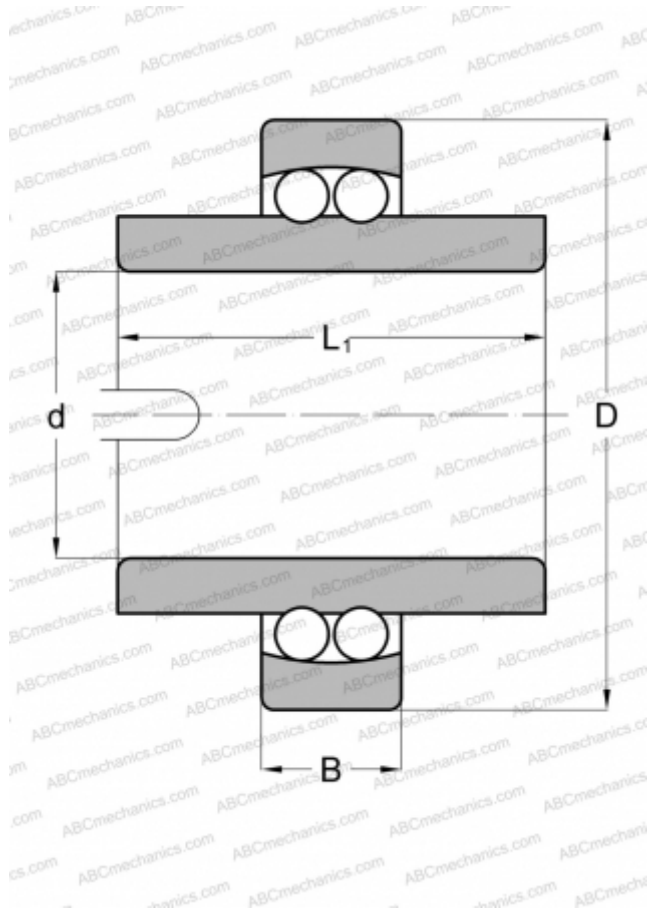

Технические характеристики

РАЗМЕРЫ, ММ

d	35,000
D	72,000
B	17,000
L	52,000

МАССА, КГ

0,540

ПРОИЗВОДИТЕЛЬ

[ABC](#)

АНАЛОГИ

FAG	11207TVH
MRC	11207E
SKF	11207 TN9
STEYR	11207