

11208 TN9 SKF

Самоустанавливающиеся шарикоподшипники

ТИП: Шарикоподшипники, Радиальные, Двухрядные сферические, С широким внутренним кольцом, Серия 11200

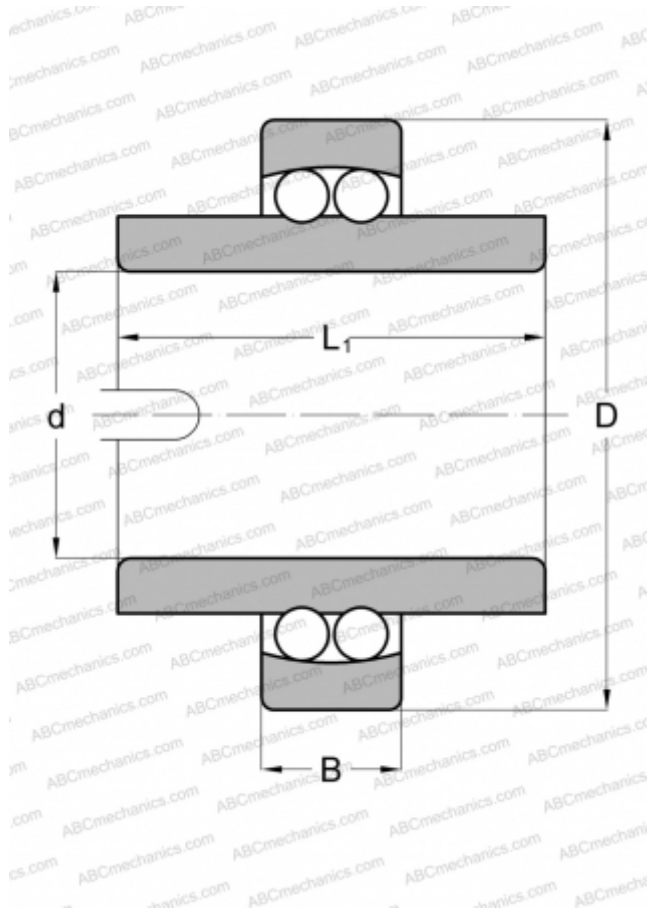

Технические характеристики

РАЗМЕРЫ, ММ

d	40,000
D	80,000
B	18,000
L	56,000

МАССА, КГ

0,720

ПРОИЗВОДИТЕЛЬ

[SKF](#)

АНАЛОГИ

ABC	11208
FAG	11208TVH
MRC	11208E
STEYR	11208

РАСЧЕТНЫЕ ДАННЫЕ

Номинальная динамическая грузоподъёмность, C	19,000 кН
Номинальная статическая грузоподъёмность, Co	6,550 кН
Предел усталостной прочности, Pu	0,340 кН

РАСЧЕТНЫЕ ДАННЫЕ

Предельная частота вращения	5000 об/мин
-----------------------------	-------------