

11308E MRC

Самоустанавливающиеся шарикоподшипники

ТИП: Шарикоподшипники, Радиальные, Двухрядные сферические, С широким внутренним кольцом, Серия 11200

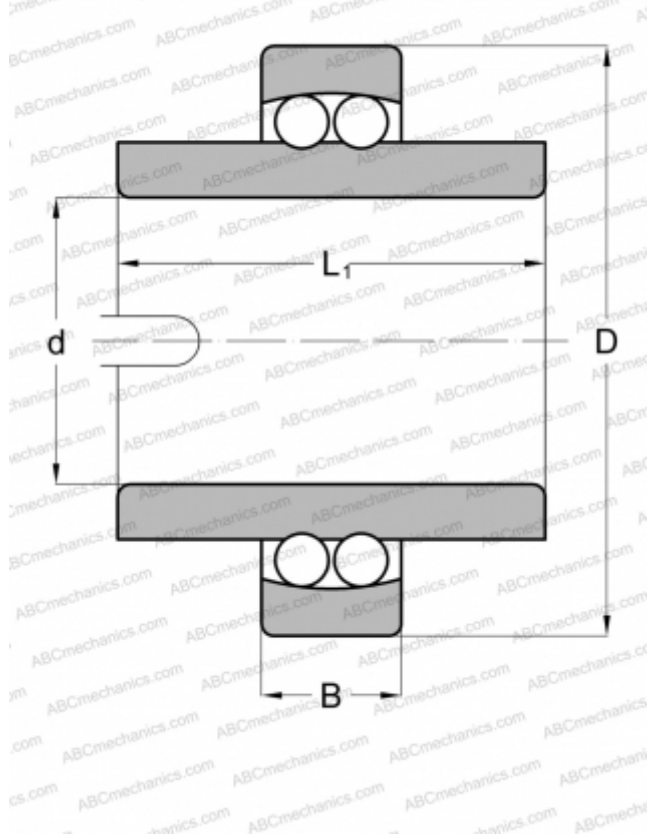

Технические характеристики

РАЗМЕРЫ, ММ

d	40,000
D	90,000
B	23,000
L	58,000

МАССА, КГ

1,080

ПРОИЗВОДИТЕЛЬ

[MRC](#)

АНАЛОГИ

ABC	11308
STEYR	11308