

11209 ABC

Самоустанавливающиеся шарикоподшипники

ТИП: Шарикоподшипники, Радиальные, Двухрядные сферические, С широким внутренним кольцом, Серия 11200

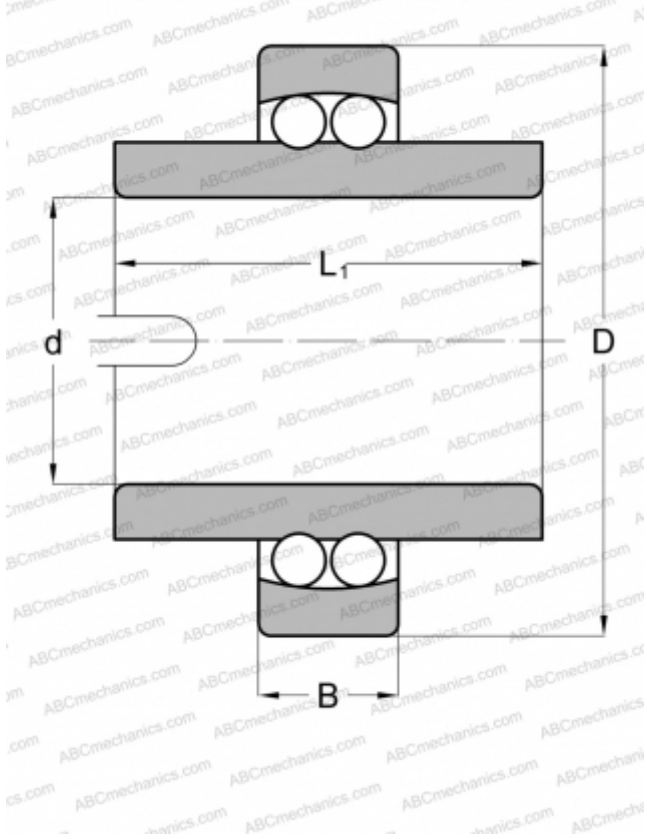

Технические характеристики

РАЗМЕРЫ, ММ

d	45,000
D	85,000
B	19,000
L	58,000

МАССА, КГ

0,771

ПРОИЗВОДИТЕЛЬ

[ABC](#)

АНАЛОГИ

FAG	11209TVH
MRC	11209E
SKF	11209 TN9
STEYR	11209