

## 1206 EКТN9 SKF

Самоустанавливающиеся шарикоподшипники

ТИП: Шарикоподшипники, Радиальные, Двухрядные сферические, С коническим отверстием, С закрепительной втулкой

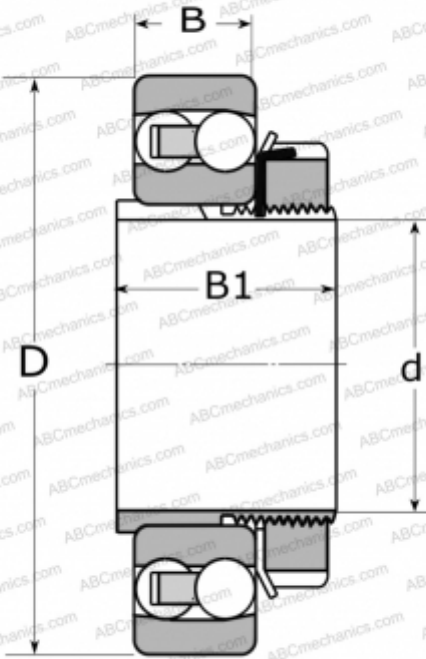

### Технические характеристики

#### РАЗМЕРЫ, ММ

d	25,000
D	62,000
B	16,000
B1	27,000

#### МАССА, КГ

0,320

#### ПРОИЗВОДИТЕЛЬ

[SKF](#)

#### РАСЧЕТНЫЕ ДАННЫЕ

Номинальная динамическая грузоподъёмность, C	15,600 кН
Номинальная статическая грузоподъёмность, C <sub>0</sub>	4,650 кН
Предел усталостной прочности, P <sub>и</sub>	0,240 кН
Номинальная частота вращения	24000 об/мин
Предельная частота вращения	15000 об/мин

#### СОПУТСТВУЮЩИЕ ИЗДЕЛИЯ

H 206