

## 2206 EКТN9 SKF

Самоустанавливающиеся шарикоподшипники

ТИП: Шарикоподшипники, Радиальные, Двухрядные сферические, С коническим отверстием, С закрепительной втулкой

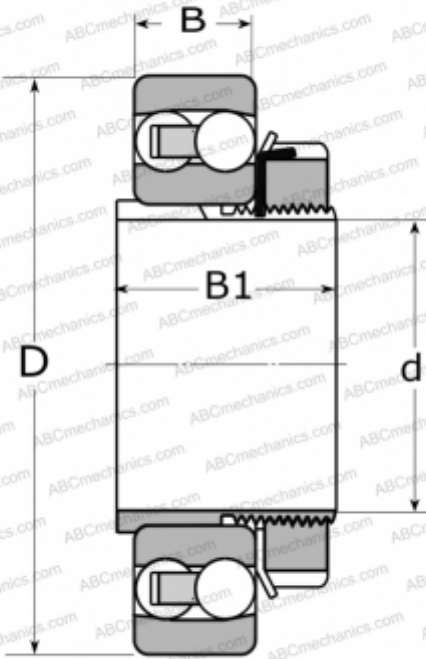

### Технические характеристики

#### РАЗМЕРЫ, ММ

d	25,000
D	62,000
B	20,000
B1	31,000

#### МАССА, КГ

0,360

#### ПРОИЗВОДИТЕЛЬ

[SKF](#)

#### РАСЧЕТНЫЕ ДАННЫЕ

Номинальная динамическая грузоподъёмность, C	23,800 кН
Номинальная статическая грузоподъёмность, C <sub>0</sub>	6,700 кН
Предел усталостной прочности, P <sub>и</sub>	0,350 кН
Номинальная частота вращения	22000 об/мин
Предельная частота вращения	15000 об/мин

#### СОПУТСТВУЮЩИЕ ИЗДЕЛИЯ

H 306