

1306 EКТN9 SKF

Самоустанавливающиеся шарикоподшипники

ТИП: Шарикоподшипники, Радиальные, Двухрядные сферические, С коническим отверстием, С закрепительной втулкой

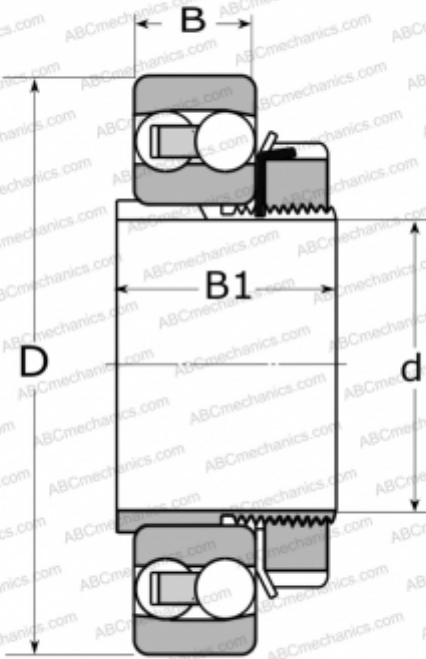

Технические характеристики

РАЗМЕРЫ, ММ

d	25,000
D	72,000
B	19,000
B1	27,000

МАССА, КГ

0,490

ПРОИЗВОДИТЕЛЬ

[SKF](#)

РАСЧЕТНЫЕ ДАННЫЕ

Номинальная динамическая грузоподъёмность, C	22,500 кН
Номинальная статическая грузоподъёмность, C ₀	6,800 кН
Предел усталостной прочности, P _и	0,360 кН
Номинальная частота вращения	19000 об/мин
Предельная частота вращения	13000 об/мин

СОПУТСТВУЮЩИЕ ИЗДЕЛИЯ

H 306