

2306 K SKF

Самоустанавливающиеся шарикоподшипники

ТИП: Шарикоподшипники, Радиальные, Двухрядные сферические, С коническим отверстием, С закрепительной втулкой

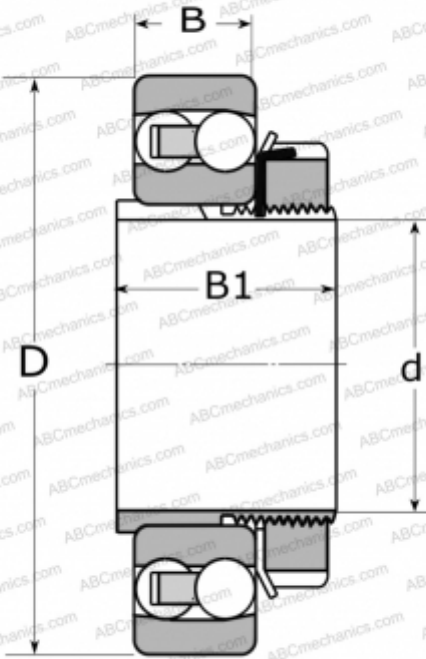

Технические характеристики

РАЗМЕРЫ, ММ

d	25,000
D	72,000
B	27,000
B1	38,000

МАССА, КГ

0,610

ПРОИЗВОДИТЕЛЬ

[SKF](#)

РАСЧЕТНЫЕ ДАННЫЕ

Номинальная динамическая грузоподъёмность, C	31,200 кН
Номинальная статическая грузоподъёмность, Co	8,800 кН
Предел усталостной прочности, Pu	0,450 кН
Номинальная частота вращения	18000 об/мин
Предельная частота вращения	13000 об/мин

СОПУТСТВУЮЩИЕ ИЗДЕЛИЯ

H 2306