

1307 EКТN9 SKF

Самоустанавливающиеся шарикоподшипники

ТИП: Шарикоподшипники, Радиальные, Двухрядные сферические, С коническим отверстием, С закрепительной втулкой

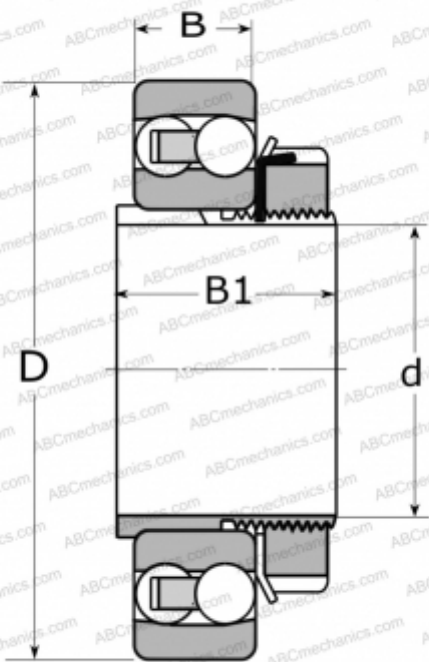

Технические характеристики

РАЗМЕРЫ, ММ

d	30,000
D	80,000
B	21,000
B1	35,000

МАССА, КГ

0,650

ПРОИЗВОДИТЕЛЬ

[SKF](#)

РАСЧЕТНЫЕ ДАННЫЕ

Номинальная динамическая грузоподъёмность, C	26,500 кН
Номинальная статическая грузоподъёмность, Co	8,500 кН
Предел усталостной прочности, P _и	0,430 кН
Номинальная частота вращения	16000 об/мин
Предельная частота вращения	11000 об/мин

СОПУТСТВУЮЩИЕ ИЗДЕЛИЯ

H 307