

## 2210 EКТN9 SKF

Самоустанавливающиеся шарикоподшипники

ТИП: Шарикоподшипники, Радиальные, Двухрядные сферические, С коническим отверстием, С закрепительной втулкой

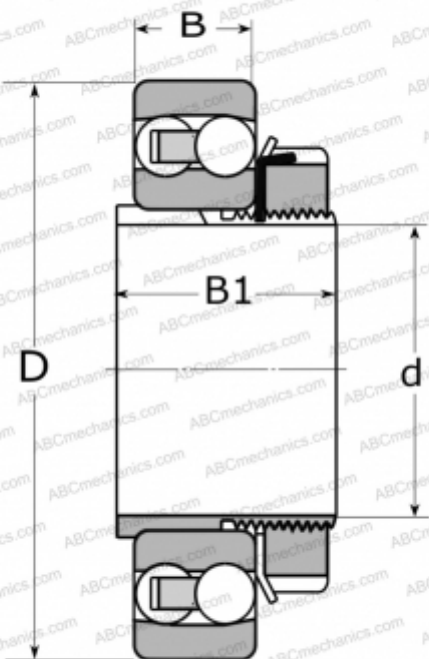

### Технические характеристики

#### РАЗМЕРЫ, ММ

d	45,000
D	90,000
B	23,000
B1	42,000

#### МАССА, КГ

0,870

#### ПРОИЗВОДИТЕЛЬ

[SKF](#)

#### РАСЧЕТНЫЕ ДАННЫЕ

Номинальная динамическая грузоподъёмность, C	33,800 кН
Номинальная статическая грузоподъёмность, C <sub>0</sub>	11,200 кН
Предел усталостной прочности, P <sub>и</sub>	0,570 кН
Номинальная частота вращения	14000 об/мин
Предельная частота вращения	9500 об/мин

#### СОПУТСТВУЮЩИЕ ИЗДЕЛИЯ

H 310