

2311 K SKF

Самоустанавливающиеся шарикоподшипники

ТИП: Шарикоподшипники, Радиальные, Двухрядные сферические, С коническим отверстием, С закрепительной втулкой

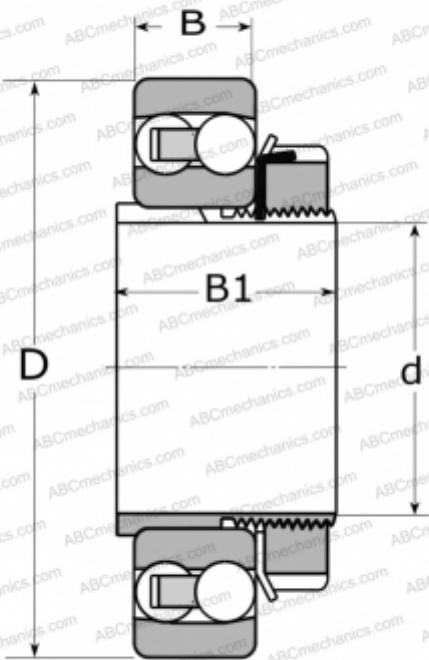

Технические характеристики

РАЗМЕРЫ, ММ

d	50,000
D	120,000
B	43,000
B1	59,000

МАССА, КГ

2,400

ПРОИЗВОДИТЕЛЬ

[SKF](#)

РАСЧЕТНЫЕ ДАННЫЕ

Номинальная динамическая грузоподъёмность, C	76,100 кН
Номинальная статическая грузоподъёмность, Co	24,000 кН
Предел усталостной прочности, Pu	1,250 кН
Номинальная частота вращения	11000 об/мин
Предельная частота вращения	7500 об/мин

СОПУТСТВУЮЩИЕ ИЗДЕЛИЯ

H 2311