

1212 EКТN9 SKF

Самоустанавливающиеся шарикоподшипники

ТИП: Шарикоподшипники, Радиальные, Двухрядные сферические, С коническим отверстием, С закрепительной втулкой

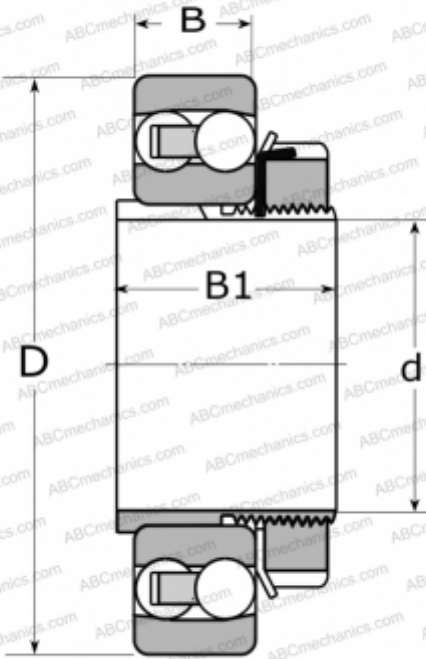

Технические характеристики

РАЗМЕРЫ, ММ

d	55,000
D	110,000
B	22,000
B1	38,000

МАССА, КГ

1,200

ПРОИЗВОДИТЕЛЬ

[SKF](#)

РАСЧЕТНЫЕ ДАННЫЕ

Номинальная динамическая грузоподъёмность, C	31,200 кН
Номинальная статическая грузоподъёмность, C ₀	12,200 кН
Предел усталостной прочности, P _u	0,620 кН
Номинальная частота вращения	12000 об/мин
Предельная частота вращения	8500 об/мин

СОПУТСТВУЮЩИЕ ИЗДЕЛИЯ

H 212