

2312 K SKF

Самоустанавливающиеся шарикоподшипники

ТИП: Шарикоподшипники, Радиальные, Двухрядные сферические, С коническим отверстием, С закрепительной втулкой

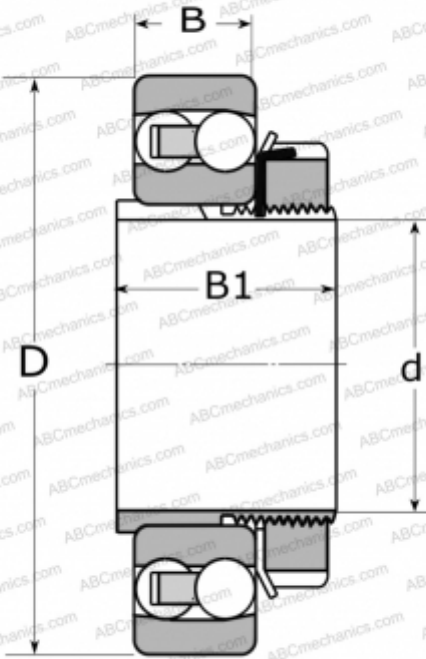

Технические характеристики

РАЗМЕРЫ, ММ

d	55,000
D	130,000
B	46,000
B1	62,000

МАССА, КГ

2,950

ПРОИЗВОДИТЕЛЬ

[SKF](#)

РАСЧЕТНЫЕ ДАННЫЕ

Номинальная динамическая грузоподъёмность, C	87,100 кН
Номинальная статическая грузоподъёмность, Co	28,500 кН
Предел усталостной прочности, Pu	1,460 кН
Номинальная частота вращения	9500 об/мин
Предельная частота вращения	7000 об/мин

СОПУТСТВУЮЩИЕ ИЗДЕЛИЯ

H 2312