

2313 K SKF

Самоустанавливающиеся шарикоподшипники

ТИП: Шарикоподшипники, Радиальные, Двухрядные сферические, С коническим отверстием, С закрепительной втулкой

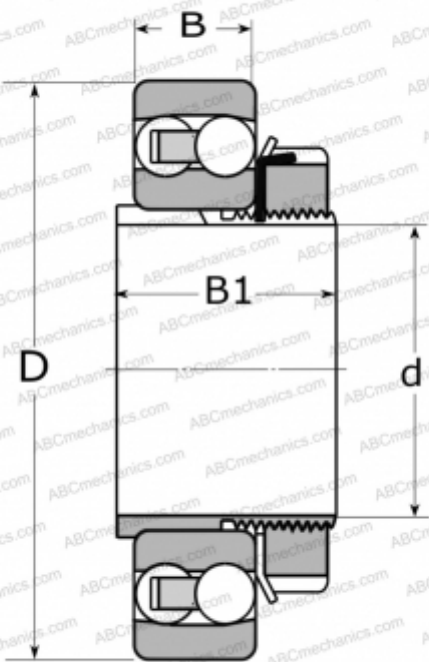

Технические характеристики

РАЗМЕРЫ, ММ

d	60,000
D	140,000
B	48,000
B1	65,000

МАССА, КГ

3,600

ПРОИЗВОДИТЕЛЬ

[SKF](#)

РАСЧЕТНЫЕ ДАННЫЕ

Номинальная динамическая грузоподъёмность, C	95,600 кН
Номинальная статическая грузоподъёмность, Co	32,500 кН
Предел усталостной прочности, Pu	1,660 кН
Номинальная частота вращения	9000 об/мин
Предельная частота вращения	6300 об/мин

СОПУТСТВУЮЩИЕ ИЗДЕЛИЯ

H 2313