

1215 K SKF

Самоустанавливающиеся шарикоподшипники

ТИП: Шарикоподшипники, Радиальные, Двухрядные сферические, С коническим отверстием, С закрепительной втулкой

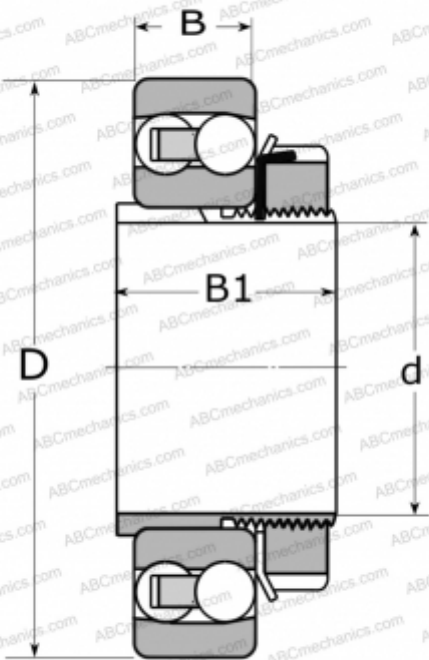

Технические характеристики

РАЗМЕРЫ, ММ

d	65,000
D	130,000
B	25,000
B1	43,000

МАССА, КГ

2,000

ПРОИЗВОДИТЕЛЬ

[SKF](#)

РАСЧЕТНЫЕ ДАННЫЕ

Номинальная динамическая грузоподъёмность, C	39,000 кН
Номинальная статическая грузоподъёмность, Co	15,600 кН
Предел усталостной прочности, Pu	0,800 кН
Номинальная частота вращения	10000 об/мин
Предельная частота вращения	6700 об/мин

СОПУТСТВУЮЩИЕ ИЗДЕЛИЯ

H 215