

## 1216 K SKF

Самоустанавливающиеся шарикоподшипники

ТИП: Шарикоподшипники, Радиальные, Двухрядные сферические, С коническим отверстием, С закрепительной втулкой

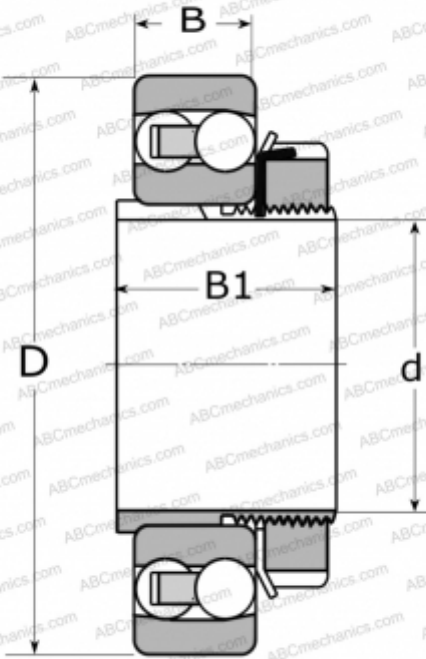

### Технические характеристики

#### РАЗМЕРЫ, ММ

d	70,000
D	140,000
B	26,000
B1	46,000

#### МАССА, КГ

2,400

#### ПРОИЗВОДИТЕЛЬ

[SKF](#)

#### РАСЧЕТНЫЕ ДАННЫЕ

Номинальная динамическая грузоподъёмность, C	39,700 кН
Номинальная статическая грузоподъёмность, Co	17,000 кН
Предел усталостной прочности, Pu	0,830 кН
Номинальная частота вращения	9500 об/мин
Предельная частота вращения	6000 об/мин

#### СОПУТСТВУЮЩИЕ ИЗДЕЛИЯ

H 216