

1316 K SKF

Самоустанавливающиеся шарикоподшипники

ТИП: Шарикоподшипники, Радиальные, Двухрядные сферические, С коническим отверстием, С закрепительной втулкой

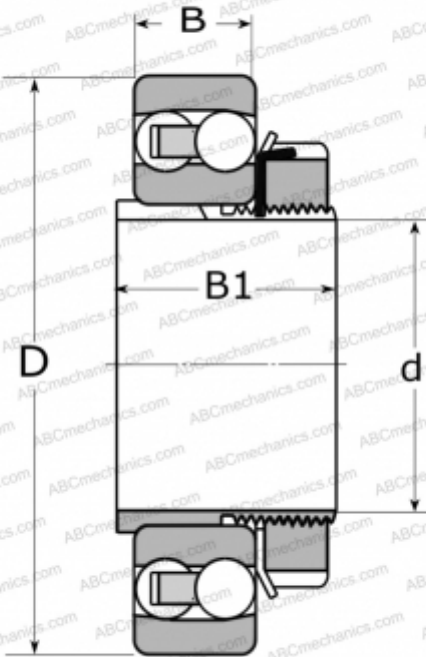

Технические характеристики

РАЗМЕРЫ, ММ

d	70,000
D	170,000
B	39,000
B1	59,000

МАССА, КГ

5,000

ПРОИЗВОДИТЕЛЬ

[SKF](#)

РАСЧЕТНЫЕ ДАННЫЕ

Номинальная динамическая грузоподъёмность, C	88,400 кН
Номинальная статическая грузоподъёмность, Co	33,500 кН
Предел усталостной прочности, Pu	1,500 кН
Номинальная частота вращения	7500 об/мин
Предельная частота вращения	5300 об/мин

СОПУТСТВУЮЩИЕ ИЗДЕЛИЯ

H 316