

## 1217 K SKF

Самоустанавливающиеся шарикоподшипники

ТИП: Шарикоподшипники, Радиальные, Двухрядные сферические, С коническим отверстием, С закрепительной втулкой

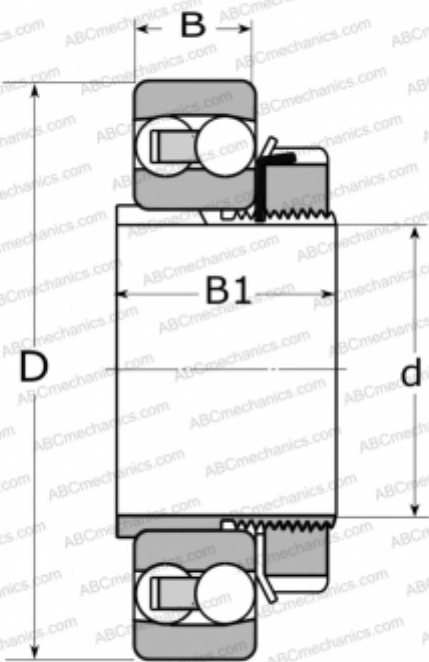

### Технические характеристики

#### РАЗМЕРЫ, ММ

d	75,000
D	150,000
B	28,000
B1	50,000

#### МАССА, КГ

2,950

#### ПРОИЗВОДИТЕЛЬ

[SKF](#)

#### РАСЧЕТНЫЕ ДАННЫЕ

Номинальная динамическая грузоподъёмность, C	48,800 кН
Номинальная статическая грузоподъёмность, Co	20,800 кН
Предел усталостной прочности, Pu	0,980 кН
Номинальная частота вращения	9000 об/мин
Предельная частота вращения	5600 об/мин

#### СОПУТСТВУЮЩИЕ ИЗДЕЛИЯ

H 217