

1219 K SKF

Самоустанавливающиеся шарикоподшипники

ТИП: Шарикоподшипники, Радиальные, Двухрядные сферические, С коническим отверстием, С закрепительной втулкой

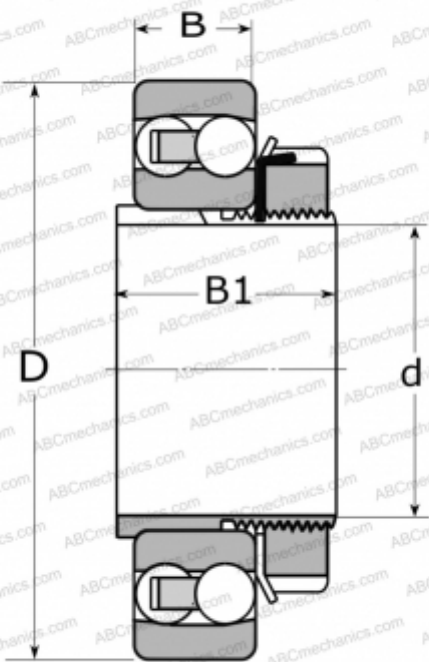

Технические характеристики

РАЗМЕРЫ, ММ

d	85,000
D	170,000
B	32,000
B1	55,000

МАССА, КГ

4,250

ПРОИЗВОДИТЕЛЬ

[SKF](#)

РАСЧЕТНЫЕ ДАННЫЕ

Номинальная динамическая грузоподъёмность, C	63,700 кН
Номинальная статическая грузоподъёмность, Co	27,000 кН
Предел усталостной прочности, Pu	1,200 кН
Номинальная частота вращения	8000 об/мин
Предельная частота вращения	5000 об/мин

СОПУТСТВУЮЩИЕ ИЗДЕЛИЯ

H 219