

2219 KM SKF

Самоустанавливающиеся шарикоподшипники

ТИП: Шарикоподшипники, Радиальные, Двухрядные сферические, С коническим отверстием, С закрепительной втулкой

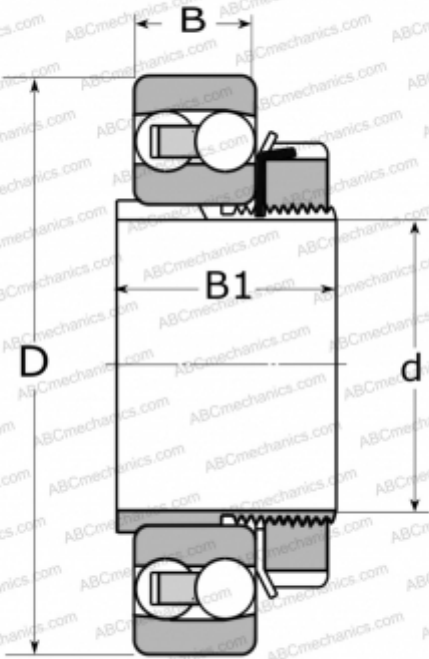

Технические характеристики

РАЗМЕРЫ, ММ

d	85,000
D	170,000
B	43,000
B1	68,000

МАССА, КГ

5,300

ПРОИЗВОДИТЕЛЬ

[SKF](#)

РАСЧЕТНЫЕ ДАННЫЕ

Номинальная динамическая грузоподъёмность, C	83,200 кН
Номинальная статическая грузоподъёмность, Co	34,500 кН
Предел усталостной прочности, Pu	1,530 кН
Номинальная частота вращения	7000 об/мин
Предельная частота вращения	5000 об/мин

СОПУТСТВУЮЩИЕ ИЗДЕЛИЯ

H 319