

1319 K SKF

Самоустанавливающиеся шарикоподшипники

ТИП: Шарикоподшипники, Радиальные, Двухрядные сферические, С коническим отверстием, С закрепительной втулкой

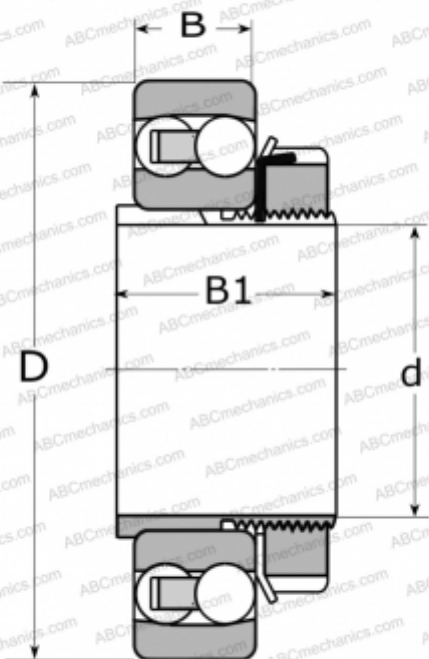

Технические характеристики

РАЗМЕРЫ, ММ

d	85,000
D	200,000
B	45,000
B1	68,000

МАССА, КГ

7,900

ПРОИЗВОДИТЕЛЬ

[SKF](#)

РАСЧЕТНЫЕ ДАННЫЕ

Номинальная динамическая грузоподъёмность, C	133,000 кН
Номинальная статическая грузоподъёмность, Co	51,000 кН
Предел усталостной прочности, Pu	2,160 кН
Номинальная частота вращения	6300 об/мин
Предельная частота вращения	4300 об/мин

СОПУТСТВУЮЩИЕ ИЗДЕЛИЯ

H 319