

1220 K SKF

Самоустанавливающиеся шарикоподшипники

ТИП: Шарикоподшипники, Радиальные, Двухрядные сферические, С коническим отверстием, С закрепительной втулкой

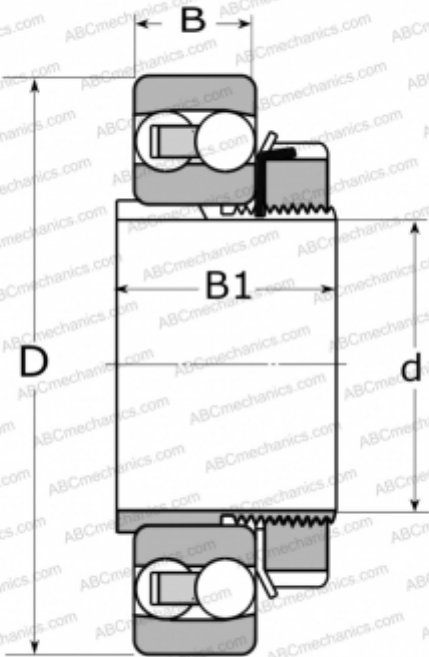

Технические характеристики

РАЗМЕРЫ, ММ

d	90,000
D	180,000
B	34,000
B1	58,000

МАССА, КГ

5,000

ПРОИЗВОДИТЕЛЬ

[SKF](#)

РАСЧЕТНЫЕ ДАННЫЕ

Номинальная динамическая грузоподъёмность, C	68,900 кН
Номинальная статическая грузоподъёмность, Co	30,000 кН
Предел усталостной прочности, Pu	1,290 кН
Номинальная частота вращения	7500 об/мин
Предельная частота вращения	4800 об/мин

СОПУТСТВУЮЩИЕ ИЗДЕЛИЯ

H 220