

1320 K SKF

Самоустанавливающиеся шарикоподшипники

ТИП: Шарикоподшипники, Радиальные, Двухрядные сферические, С коническим отверстием, С закрепительной втулкой

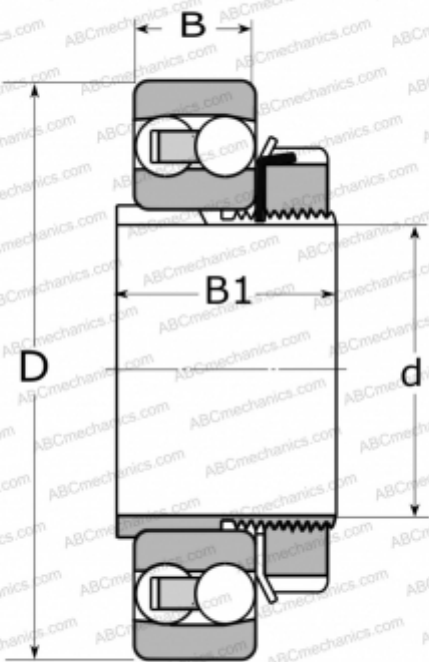

Технические характеристики

РАЗМЕРЫ, ММ

d	90,000
D	215,000
B	47,000
B1	71,000

МАССА, КГ

9,650

ПРОИЗВОДИТЕЛЬ

[SKF](#)

РАСЧЕТНЫЕ ДАННЫЕ

Номинальная динамическая грузоподъёмность, C	143,000 кН
Номинальная статическая грузоподъёмность, Co	57,000 кН
Предел усталостной прочности, Pu	2,360 кН
Номинальная частота вращения	6000 об/мин
Предельная частота вращения	4000 об/мин

СОПУТСТВУЮЩИЕ ИЗДЕЛИЯ

H 320