

## 2208 E-2RS1КТN9 SKF

Самоустанавливающиеся шарикоподшипники

ТИП: Шарикоподшипники, Радиальные, Двухрядные сферические, С коническим отверстием, С закрепительной втулкой, с уплотнениями 2RS

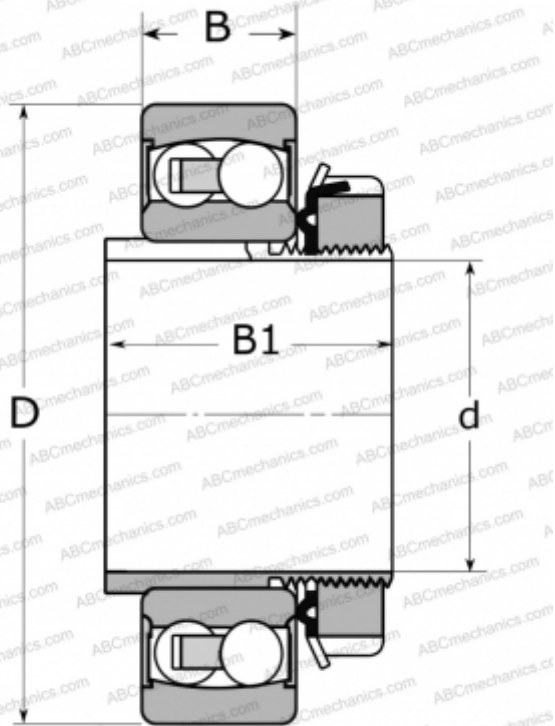

### Технические характеристики

#### РАЗМЕРЫ, ММ

d	35,000
D	80,000
B	23,000
B1	36,000

#### МАССА, КГ

0,670

#### ПРОИЗВОДИТЕЛЬ

[SKF](#)

#### РАСЧЕТНЫЕ ДАННЫЕ

Номинальная динамическая грузоподъёмность, C	19,900 кН
Номинальная статическая грузоподъёмность, Co	6,950 кН
Предел усталостной прочности, Pu	0,360 кН

#### РАСЧЕТНЫЕ ДАННЫЕ

Предельная частота вращения	5600 об/мин
-----------------------------	-------------

#### СОПУТСТВУЮЩИЕ ИЗДЕЛИЯ

H 308 C