

## 2209 E-2RS1КТN9 SKF

Самоустанавливающиеся шарикоподшипники

ТИП: Шарикоподшипники, Радиальные, Двухрядные сферические, С коническим отверстием, С закрепительной втулкой, с уплотнениями 2RS

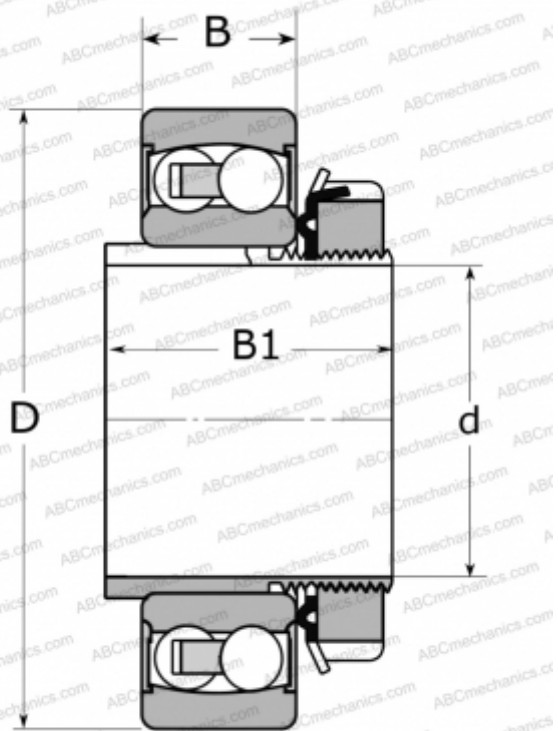

### Технические характеристики

#### РАЗМЕРЫ, ММ

d	40,000
D	85,000
B	23,000
B1	39,000

#### МАССА, КГ

0,760

#### ПРОИЗВОДИТЕЛЬ

[SKF](#)

#### РАСЧЕТНЫЕ ДАННЫЕ

Номинальная динамическая грузоподъёмность, C	22,900 кН
Номинальная статическая грузоподъёмность, Co	7,800 кН
Предел усталостной прочности, Pu	0,400 кН

#### РАСЧЕТНЫЕ ДАННЫЕ

Предельная частота вращения	5300 об/мин
-----------------------------	-------------

#### СОПУТСТВУЮЩИЕ ИЗДЕЛИЯ

H 309 C