

32215T80J2/QDB SKF

Конические роликоподшипники

ТИП: Роликоподшипники, Конические, Однорядные, спаренные, О-образная схема, спина-к-спине (SKF)

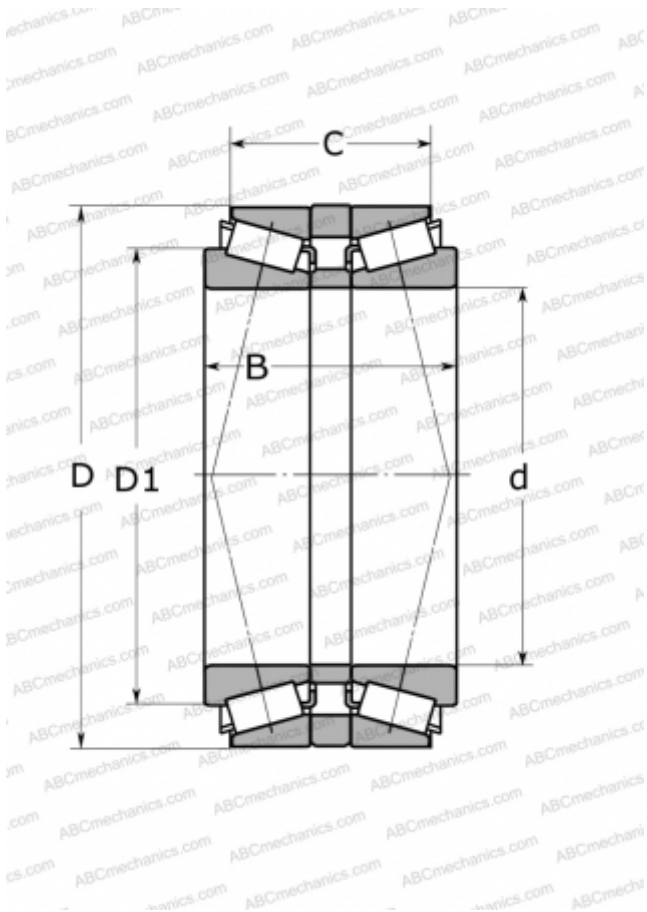

Технические характеристики

РАЗМЕРЫ, ММ

d	75,000
D	130,000
D1	100,000
B	80,000
C	67,500

МАССА, КГ

6,800

ПРОИЗВОДИТЕЛЬ

[SKF](#)

РАСЧЕТНЫЕ ДАННЫЕ

Номинальная динамическая грузоподъёмность, C	275,000 кН
Номинальная статическая грузоподъёмность, Co	425,000 кН
Предел усталостной прочности, Pu	49,000 кН
Номинальная частота вращения	3000 об/мин
Предельная частота вращения	5000 об/мин