

32048T172 X/DB SKF

Конические роликоподшипники

ТИП: Роликоподшипники, Конические, Однорядные, спаренные, О-образная схема, спина-к-спине (SKF)

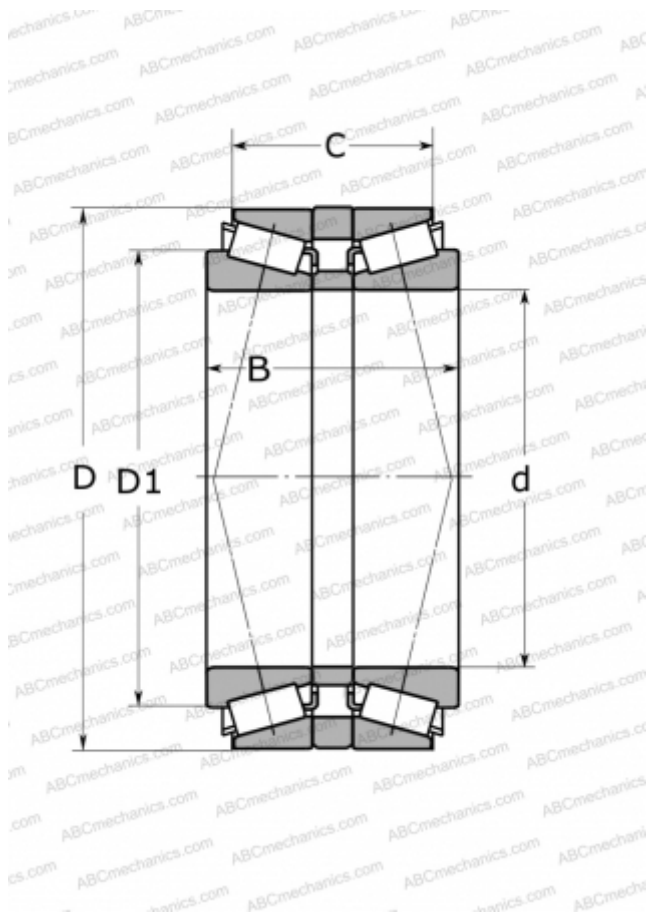

Технические характеристики

РАЗМЕРЫ, ММ

d	240,000
D	360,000
D1	299,000
B	172,000
C	134,000

МАССА, КГ

56,000

ПРОИЗВОДИТЕЛЬ

[SKF](#)

РАСЧЕТНЫЕ ДАННЫЕ

Номинальная динамическая грузоподъёмность, C	1570,000 кН
Номинальная статическая грузоподъёмность, C ₀	3550,000 кН
Предел усталостной прочности, P _u	315,000 кН
Номинальная частота вращения	950 об/мин
Предельная частота вращения	1600 об/мин