

32052T189 X/DVC280 SKF

Конические роликоподшипники

ТИП: Роликоподшипники, Конические, Однорядные, спаренные, О-образная схема, спина-к-спине (SKF)

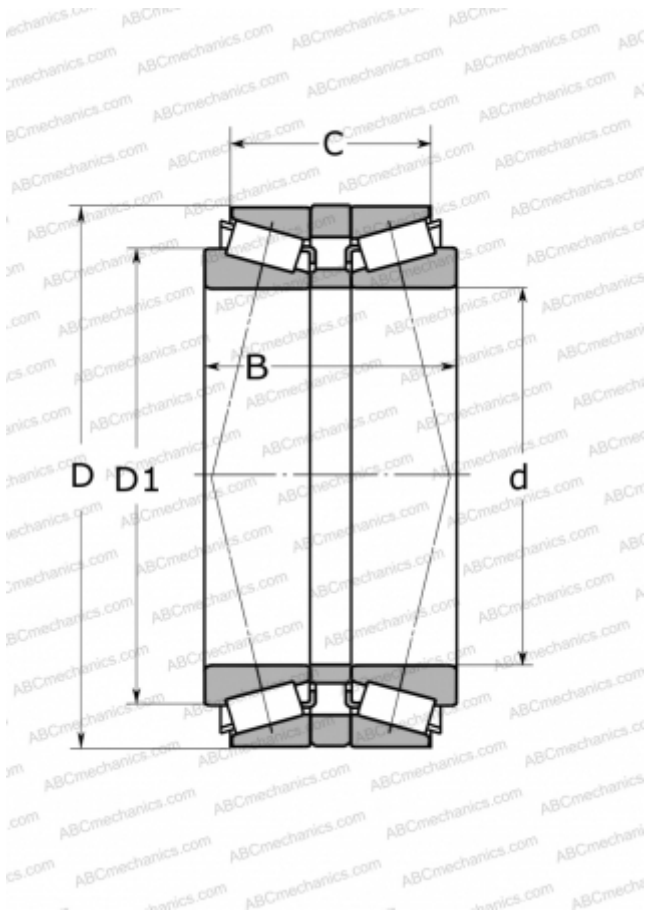

Технические характеристики

РАЗМЕРЫ, ММ

d	260,000
D	400,000
D1	328,000
B	189,000
C	145,000

МАССА, КГ

80,500

ПРОИЗВОДИТЕЛЬ

[SKF](#)

РАСЧЕТНЫЕ ДАННЫЕ

Номинальная динамическая грузоподъёмность, C	1980,000 кН
Номинальная статическая грузоподъёмность, C ₀	4400,000 кН
Предел усталостной прочности, P _u	380,000 кН
Номинальная частота вращения	850 об/мин
Предельная частота вращения	1400 об/мин