

## 22208 E SKF

Сферические роликоподшипники

ТИП: Роликоподшипники, Сферические, Двухрядные, Радиальные, самоустанавливающиеся

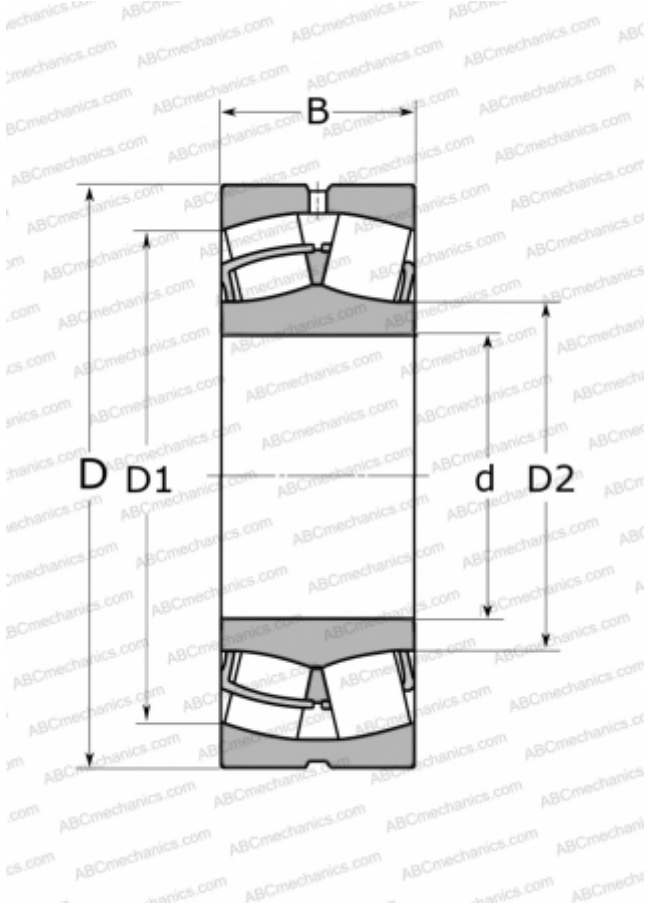

### Технические характеристики

#### РАЗМЕРЫ, ММ

d	40,000
D	80,000
D1	69,400
D2	49,100
B	23,000

#### МАССА, КГ

0,530

#### ПРОИЗВОДИТЕЛЬ

[SKF](#)

#### АНАЛОГИ

ABC	<a href="#">22208 W33</a>
FAG	<a href="#">22208 ES TVPB</a>
TORRINGTON	<a href="#">22208(40 SD 22)</a>

#### РАСЧЕТНЫЕ ДАННЫЕ

Номинальная динамическая грузоподъёмность, C	96,500 кН
Номинальная статическая грузоподъёмность, C <sub>0</sub>	90,000 кН
Предел усталостной прочности, P <sub>u</sub>	9,800 кН
Номинальная частота вращения	8000 об/мин
Предельная частота вращения	11000 об/мин