

22209 E SKF

Сферические роликоподшипники

ТИП: Роликоподшипники, Сферические, Двухрядные, Радиальные, самоустанавливающиеся

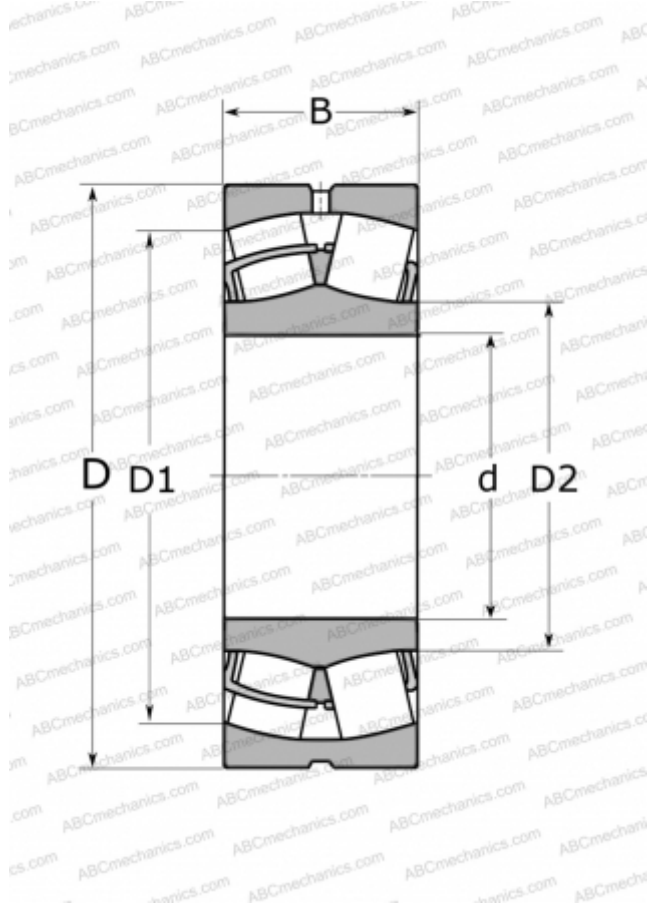

Технические характеристики

РАЗМЕРЫ, ММ

d	45,000
D	85,000
D1	74,400
D2	54,400
B	23,000

МАССА, КГ

0,580

ПРОИЗВОДИТЕЛЬ

[SKF](#)

АНАЛОГИ

ABC	22209 W33
FAG	22209 ES TVPB
TORRINGTON	22209(45 SD 22)

РАСЧЕТНЫЕ ДАННЫЕ

Номинальная динамическая грузоподъёмность, C	102,000 кН
Номинальная статическая грузоподъёмность, C ₀	98,000 кН
Предел усталостной прочности, P _u	10,800 кН
Номинальная частота вращения	7500 об/мин
Предельная частота вращения	10000 об/мин