

21310 E SKF

Сферические роликоподшипники

ТИП: Роликоподшипники, Сферические, Двухрядные, Радиальные, самоустанавливающиеся

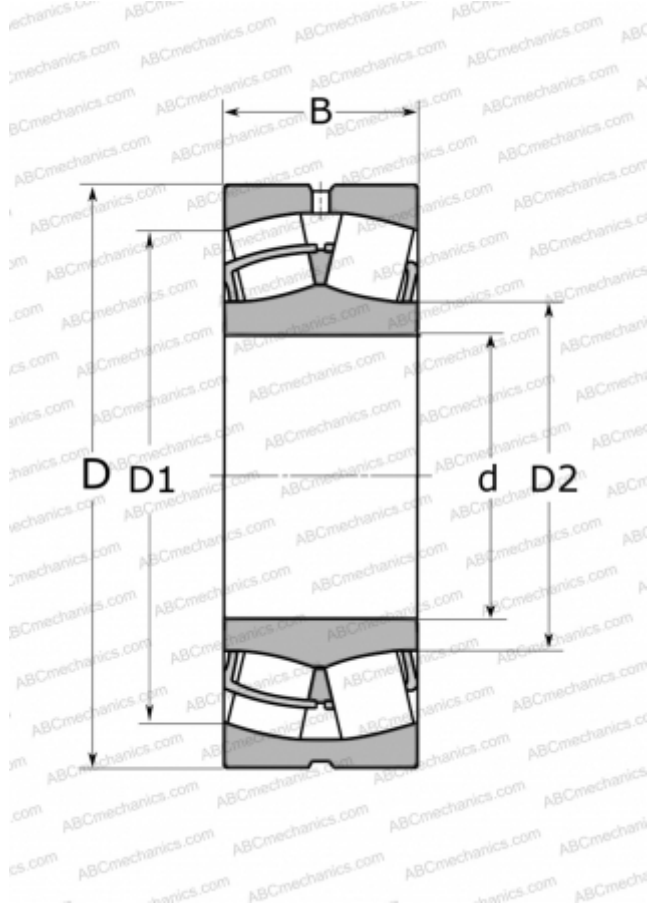

Технические характеристики

РАЗМЕРЫ, ММ

d	50,000
D	110,000
D1	96,800
D2	71,600
B	27,000

МАССА, КГ

1,350

ПРОИЗВОДИТЕЛЬ

[SKF](#)

АНАЛОГИ

ABC	21310
FAG	21310 E TVPB
TORRINGTON	21310 VCSJ

РАСЧЕТНЫЕ ДАННЫЕ

Номинальная динамическая грузоподъёмность, C	156,000 кН
Номинальная статическая грузоподъёмность, C ₀	166,000 кН
Предел усталостной прочности, P _u	18,600 кН
Номинальная частота вращения	5600 об/мин
Предельная частота вращения	7500 об/мин