

## 22310 E SKF

Сферические роликоподшипники

ТИП: Роликоподшипники, Сферические, Двухрядные, Радиальные, самоустанавливающиеся

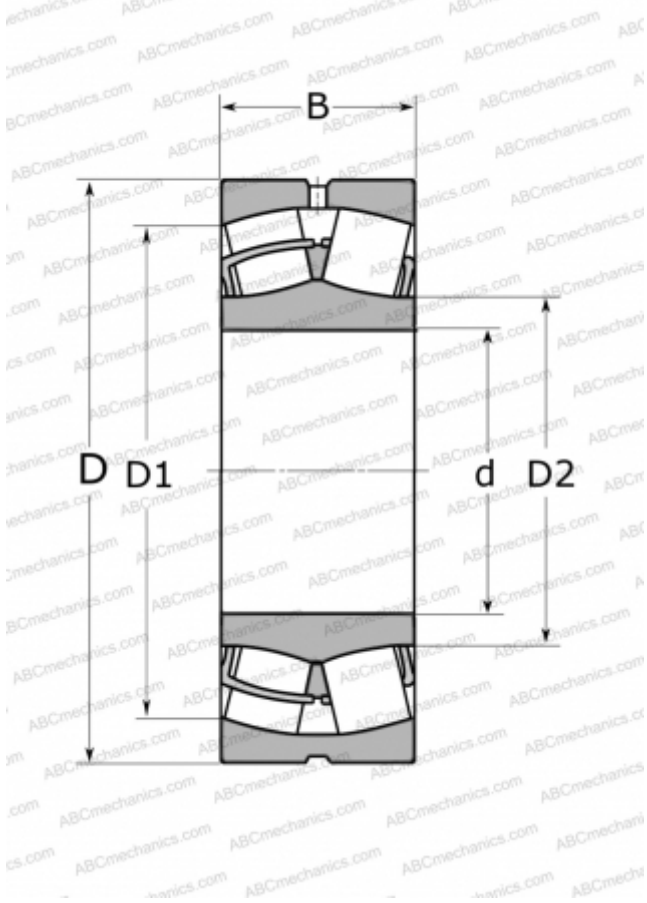

### Технические характеристики

#### РАЗМЕРЫ, ММ

d	50,000
D	110,000
D1	91,900
D2	62,100
B	40,000

#### МАССА, КГ

1,900

#### ПРОИЗВОДИТЕЛЬ

[SKF](#)

#### АНАЛОГИ

ABC	<a href="#">22310 W33</a>
FAG	<a href="#">22310 S MB</a>
TORRINGTON	<a href="#">22310(50 SD 23)</a>

#### РАСЧЕТНЫЕ ДАННЫЕ

Номинальная динамическая грузоподъёмность, C	220,000 кН
Номинальная статическая грузоподъёмность, C <sub>0</sub>	224,000 кН
Предел усталостной прочности, P <sub>u</sub>	24,000 кН
Номинальная частота вращения	4800 об/мин
Предельная частота вращения	6300 об/мин