

## 22215 E SKF

Сферические роликоподшипники

ТИП: Роликоподшипники, Сферические, Двухрядные, Радиальные, самоустанавливающиеся

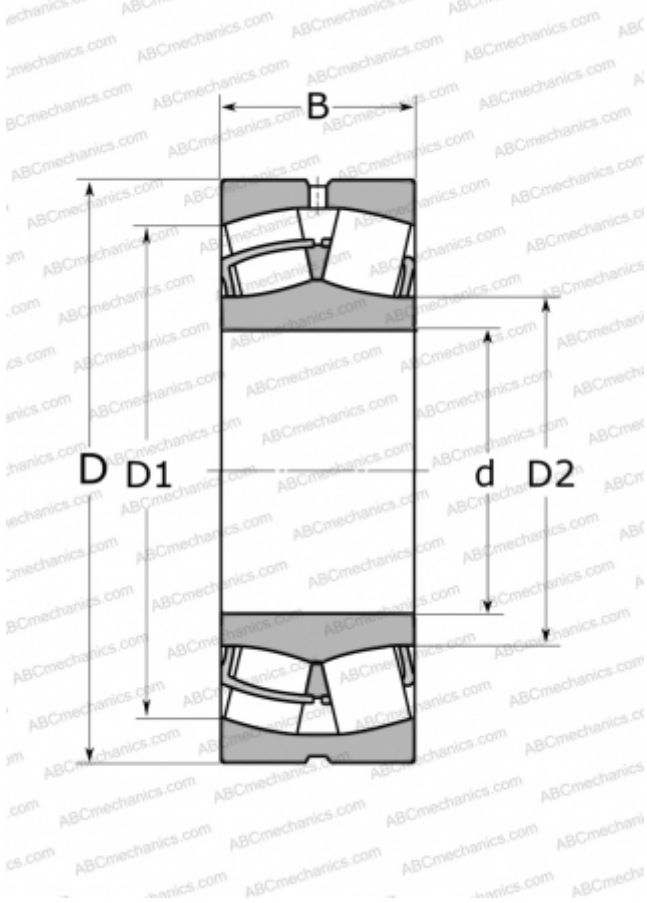

### Технические характеристики

#### РАЗМЕРЫ, ММ

d	75,000
D	130,000
D1	115,000
D2	87,800
B	31,000

#### МАССА, КГ

1,700

#### ПРОИЗВОДИТЕЛЬ

[SKF](#)

#### АНАЛОГИ

ABC	<a href="#">22215 W33</a>
FAG	<a href="#">22215 ES TVPB</a>
TORRINGTON	<a href="#">22215(75 SD 22)</a>

#### РАСЧЕТНЫЕ ДАННЫЕ

Номинальная динамическая грузоподъёмность, C	212,000 кН
Номинальная статическая грузоподъёмность, Co	240,000 кН
Предел усталостной прочности, Pu	26,500 кН
Номинальная частота вращения	4800 об/мин
Предельная частота вращения	6300 об/мин