

## 22318 E SKF

Сферические роликоподшипники

ТИП: Роликоподшипники, Сферические, Двухрядные, Радиальные, самоустанавливающиеся

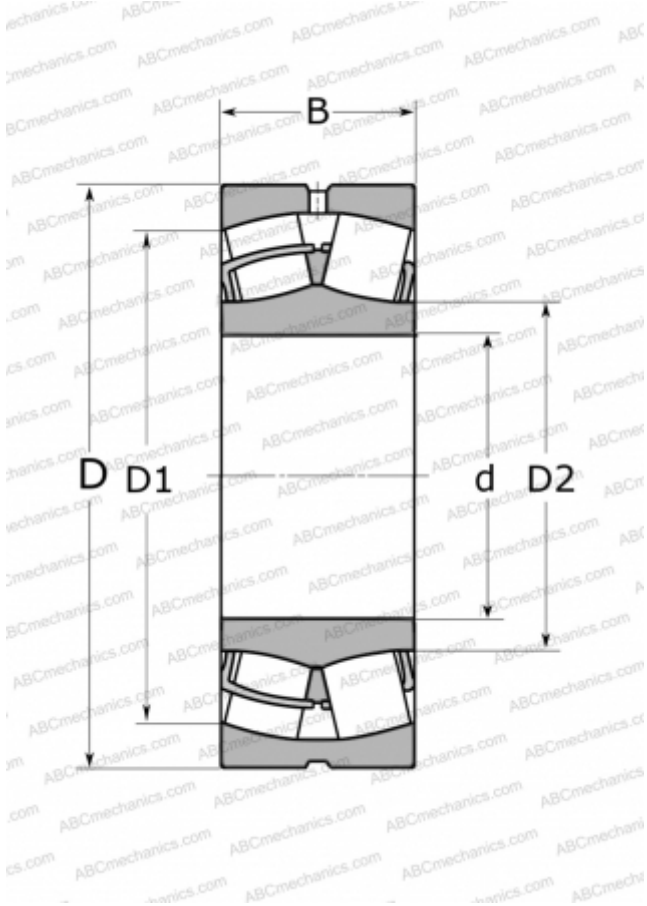

### Технические характеристики

#### РАЗМЕРЫ, ММ

d	90,000
D	190,000
D1	161,000
D2	113,000
B	64,000

#### МАССА, КГ

9,050

#### ПРОИЗВОДИТЕЛЬ

[SKF](#)

#### АНАЛОГИ

ABC	<a href="#">22318 W33</a>
FAG	<a href="#">22318 S MB</a>
TORRINGTON	<a href="#">22318(90 SD 23)</a>

#### РАСЧЕТНЫЕ ДАННЫЕ

Номинальная динамическая грузоподъёмность, C	610,000 кН
Номинальная статическая грузоподъёмность, C <sub>0</sub>	695,000 кН
Предел усталостной прочности, P <sub>u</sub>	67,000 кН
Номинальная частота вращения	2600 об/мин
Предельная частота вращения	3600 об/мин