

24120 CC/W33 SKF

Сферические роликоподшипники

ТИП: Роликоподшипники, Сферические, Двухрядные, Радиальные, самоустанавливающиеся

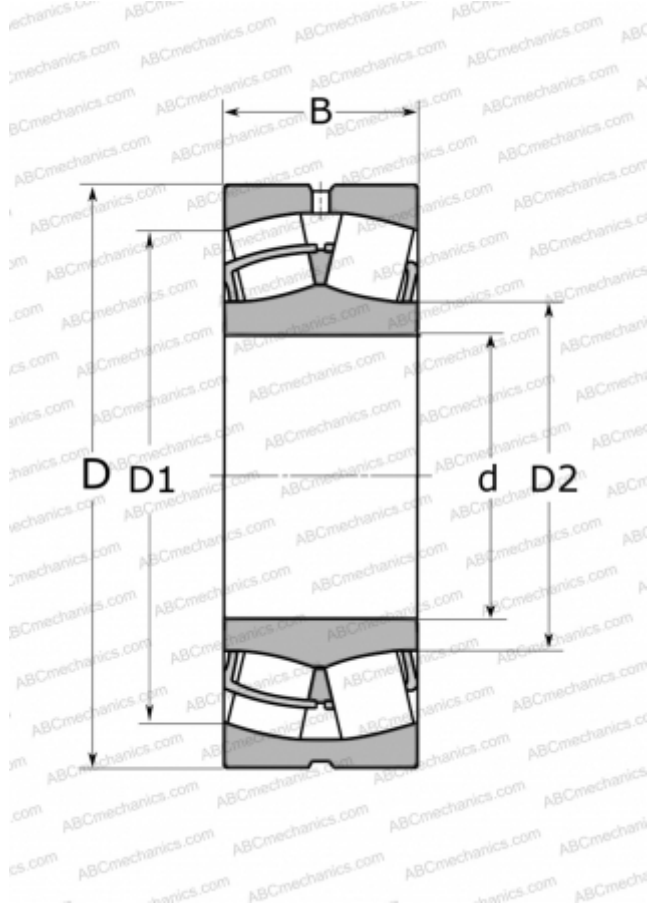

Технические характеристики

РАЗМЕРЫ, ММ

d	100,000
D	165,000
D1	141,000
D2	113,000
B	65,000

МАССА, КГ

5,650

ПРОИЗВОДИТЕЛЬ

[SKF](#)

АНАЛОГИ

ABC	24120 W33
-----	---------------------------

РАСЧЕТНЫЕ ДАННЫЕ

Номинальная динамическая грузоподъёмность, C	455,000 кН
Номинальная статическая грузоподъёмность, Co	640,000 кН
Предел усталостной прочности, Pu	68,000 кН
Номинальная частота вращения	2400 об/мин
Предельная частота вращения	3200 об/мин