

23222 CC/W33 SKF

Сферические роликоподшипники

ТИП: Роликоподшипники, Сферические, Двухрядные, Радиальные, самоустанавливающиеся

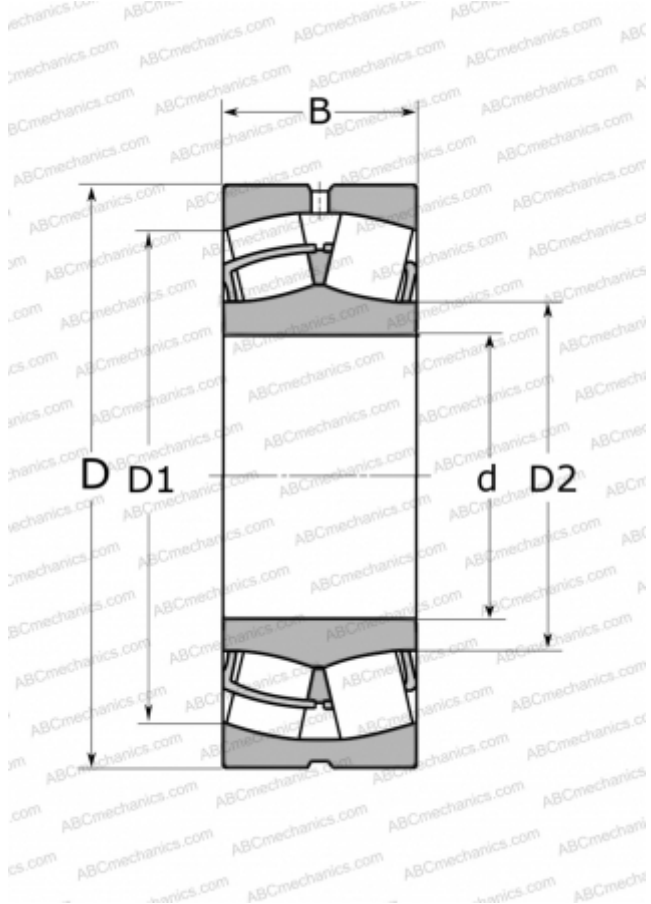

Технические характеристики

РАЗМЕРЫ, ММ

d	110,000
D	200,000
D1	169,000
D2	130,000
B	69,800

МАССА, КГ 9,850

ПРОИЗВОДИТЕЛЬ [SKF](#)

АНАЛОГИ

ABC	23222 W33
FAG	23222 S MB
TORRINGTON	23222(110 SD 32)

РАСЧЕТНЫЕ ДАННЫЕ

Номинальная динамическая грузоподъёмность, C	600,000 кН
Номинальная статическая грузоподъёмность, Co	765,000 кН
Предел усталостной прочности, Pu	76,500 кН
Номинальная частота вращения	2200 об/мин
Предельная частота вращения	3200 об/мин