

23128 W33 ABC

Сферические роликоподшипники

ТИП: Роликоподшипники, Сферические, Двухрядные, Радиальные, самоустанавливающиеся

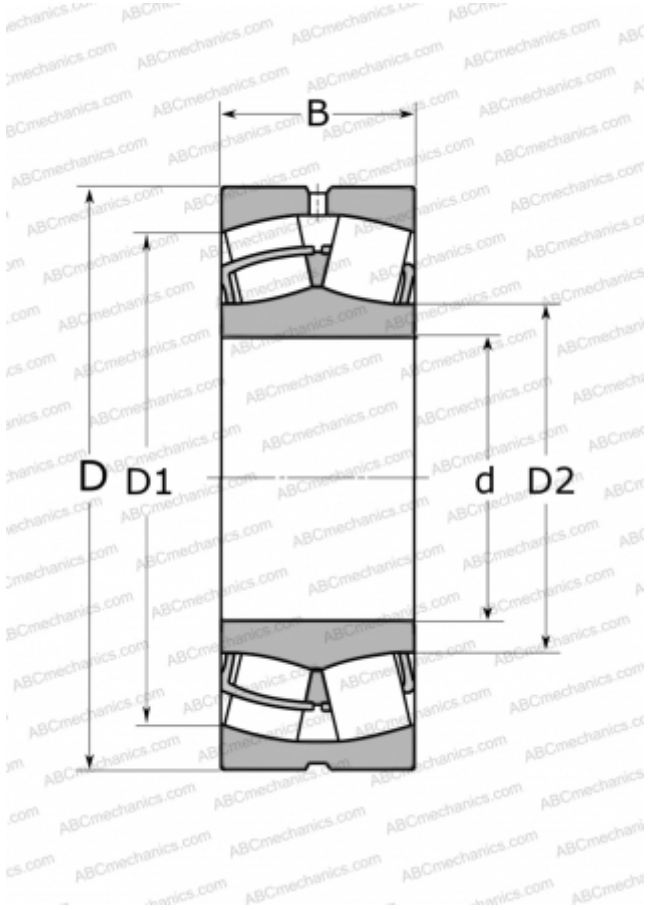

Технические характеристики

РАЗМЕРЫ, ММ

d	140,000
D	225,000
B	68,000

МАССА, КГ

10,796

ПРОИЗВОДИТЕЛЬ

[ABC](#)

АНАЛОГИ

FAG	23128 S MB
SKF	23128 CC/W33
TORRINGTON	23128(140 SD 31)