

22228 CC/W33 SKF

Сферические роликоподшипники

ТИП: Роликоподшипники, Сферические, Двухрядные, Радиальные, самоустанавливающиеся

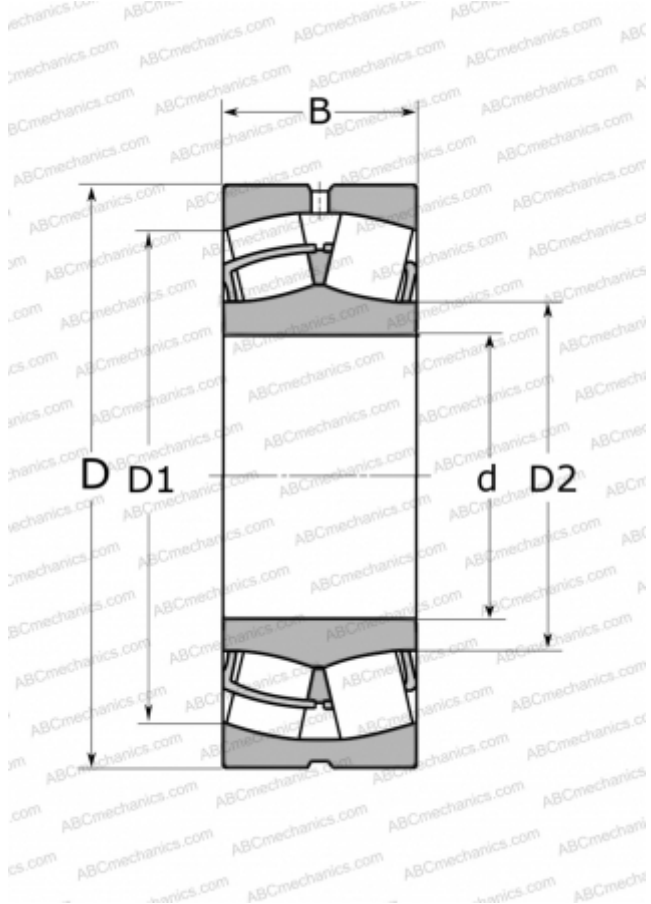

Технические характеристики

РАЗМЕРЫ, ММ

d	140,000
D	250,000
D1	216,000
D2	166,000
B	68,000

МАССА, КГ

14,000

ПРОИЗВОДИТЕЛЬ

[SKF](#)

АНАЛОГИ

ABC	22228 W33
FAG	22228 ES TVPB
TORRINGTON	22228(140 SD 22)

РАСЧЕТНЫЕ ДАННЫЕ

Номинальная динамическая грузоподъёмность, C	710,000 кН
Номинальная статическая грузоподъёмность, C ₀	900,000 кН
Предел усталостной прочности, P _u	86,500 кН
Номинальная частота вращения	2400 об/мин
Предельная частота вращения	3200 об/мин