

23228 W33 ABC

Сферические роликоподшипники

ТИП: Роликоподшипники, Сферические, Двухрядные, Радиальные, самоустанавливающиеся

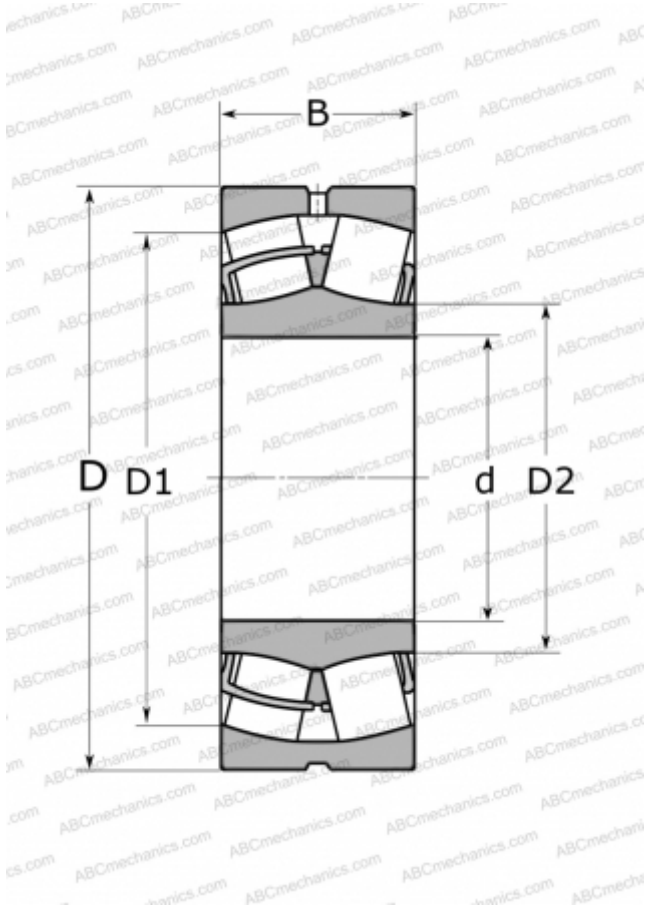

Технические характеристики

РАЗМЕРЫ, ММ

d	140,000
D	250,000
B	88,000

МАССА, КГ

19,006

ПРОИЗВОДИТЕЛЬ

[ABC](#)

АНАЛОГИ

FAG	23228 BS MB
SKF	23228 CC/W33
TORRINGTON	23228(140 SD 32)