

23230 W33 ABC

Сферические роликоподшипники

ТИП: Роликоподшипники, Сферические, Двухрядные, Радиальные, самоустанавливающиеся

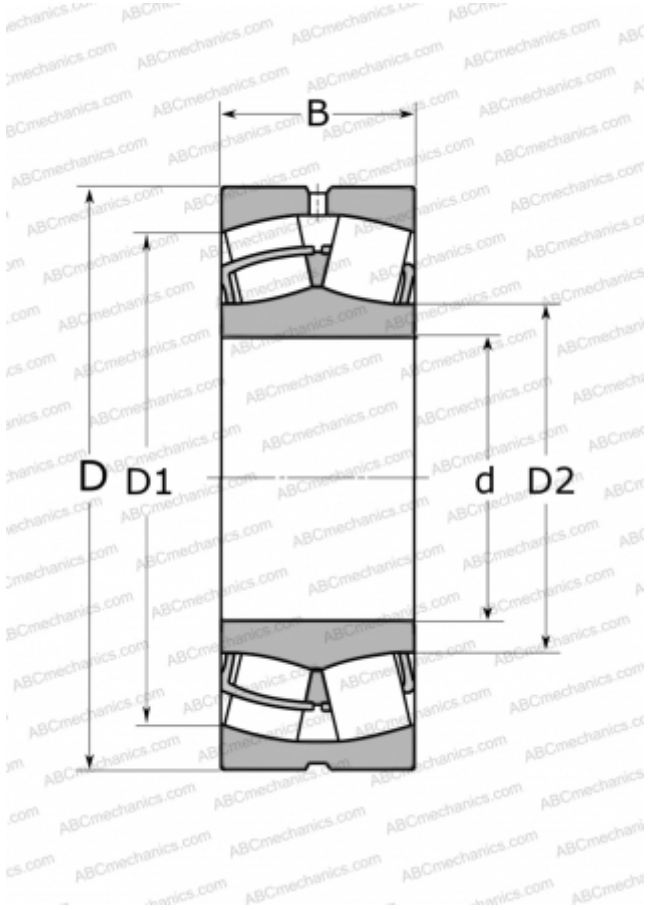

Технические характеристики

РАЗМЕРЫ, ММ

d	150,000
D	270,000
B	96,000

МАССА, КГ

24,494

ПРОИЗВОДИТЕЛЬ

[ABC](#)

АНАЛОГИ

FAG	23230 BS MB
SKF	23230 CC/W33
TORRINGTON	23230(150 SD 32)