

23032 CC/W33 SKF

Сферические роликоподшипники

ТИП: Роликоподшипники, Сферические, Двухрядные, Радиальные, самоустанавливающиеся

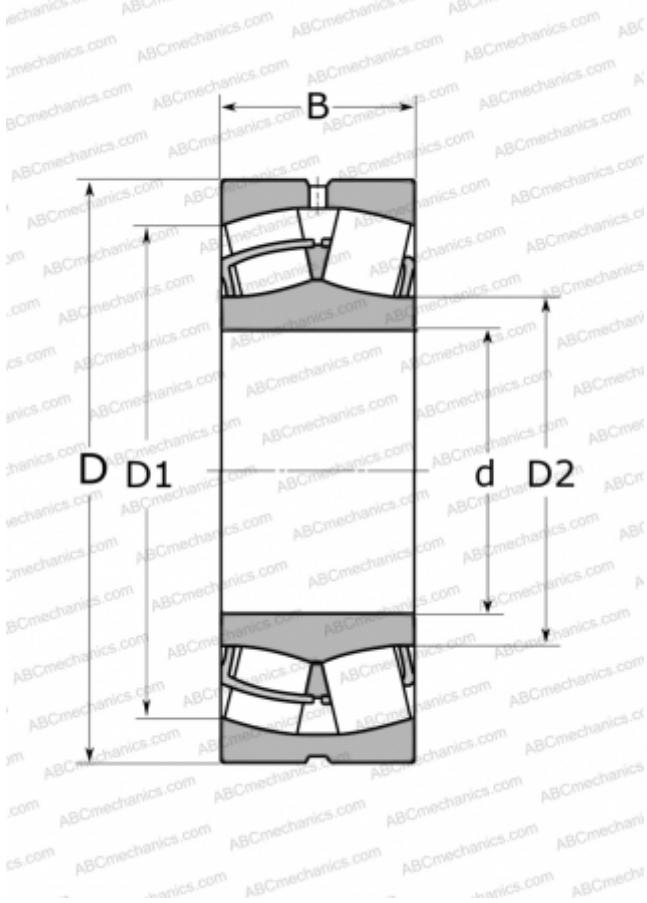

Технические характеристики

РАЗМЕРЫ, ММ

d	160,000
D	240,000
D1	217,000
D2	180,000
B	60,000

МАССА, КГ

9,700

ПРОИЗВОДИТЕЛЬ

[SKF](#)

АНАЛОГИ

ABC	23032 W33
FAG	23032 S MB
TORRINGTON	23032(160 SD 30)

РАСЧЕТНЫЕ ДАННЫЕ

Номинальная динамическая грузоподъёмность, C	585,000 кН
Номинальная статическая грузоподъёмность, Co	880,000 кН
Предел усталостной прочности, Pu	83,000 кН
Номинальная частота вращения	2400 об/мин
Предельная частота вращения	3000 об/мин