

## 23232 CC/W33 SKF

Сферические роликоподшипники

ТИП: Роликоподшипники, Сферические, Двухрядные, Радиальные, самоустанавливающиеся

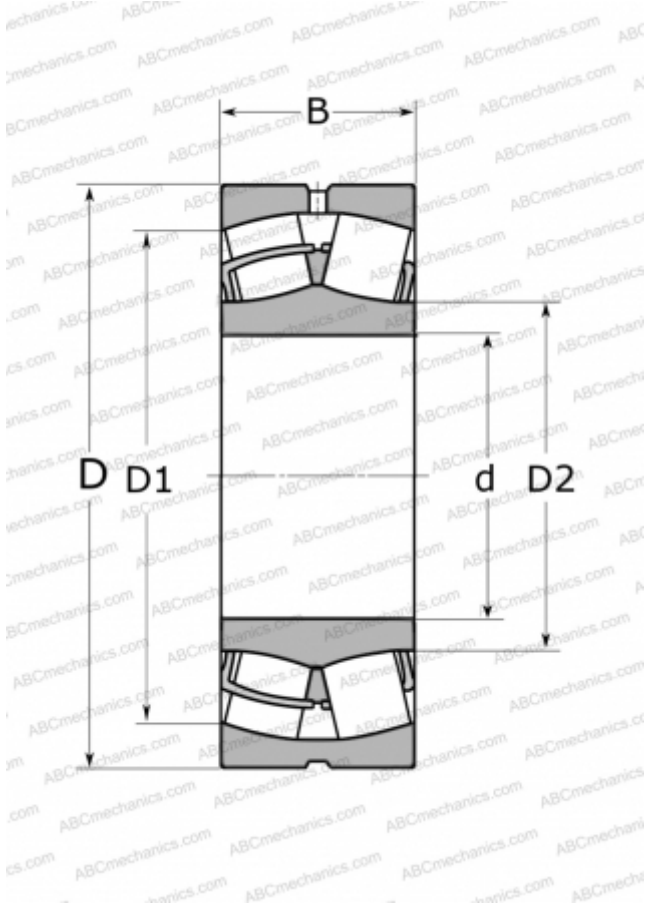

### Технические характеристики

#### РАЗМЕРЫ, ММ

d	160,000
D	290,000
D1	244,000
D2	188,000
B	104,000

#### МАССА, КГ

31,000

#### ПРОИЗВОДИТЕЛЬ

[SKF](#)

#### АНАЛОГИ

ABC	<a href="#">23232 W33</a>
FAG	<a href="#">23232 BS MB</a>
TORRINGTON	<a href="#">23232(160 SD 32)</a>

#### РАСЧЕТНЫЕ ДАННЫЕ

Номинальная динамическая грузоподъёмность, C	1220,000 кН
Номинальная статическая грузоподъёмность, C <sub>0</sub>	1660,000 кН
Предел усталостной прочности, P <sub>u</sub>	153,000 кН
Номинальная частота вращения	1500 об/мин
Предельная частота вращения	2200 об/мин